



JAGUAR

tricycle / триколка











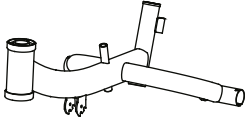

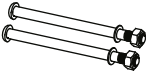
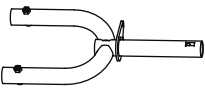
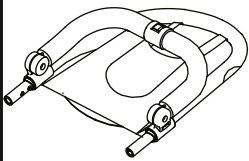

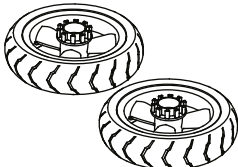

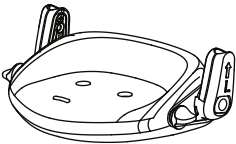

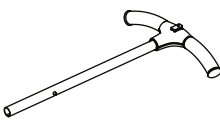
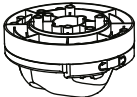
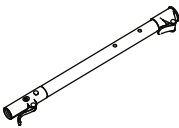
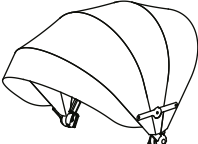
MANUAL INSTRUCTION
ИНСТРУКЦИЯ ЗА УПОТРЕБА

Content / Съдържание

EN	Manual Instruction.....	9
BG	Инструкция за употреба.....	11
RO	Instrucțiuni de utilizare.....	13
PL	Instrukcja użytkownika.....	15
FR	Mode d'emploi	17
IT	Istruzione per l'uso.....	19
GR	ΟΔΗΓΙΕΣ ΧΡΗΣΗΣ ΚΑΡΕΚΛΑΣ.....	21
MK	Упатствата за употреба.....	23
RU	Инструкция по эксплуатации.....	25
SRB HR ME BIH	Uputstvo za upotrebu.....	27
HU	Használati utasítás.....	29
AL	Insruksion për përdorim.....	31

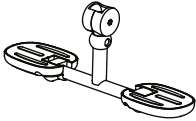
[1]

A		G		M	1 
B		H		N	
C		I	1 	O	
D		J		P	
E		K		Q	1  2 
F	1  3  4 	L		R	
				S	

[2]

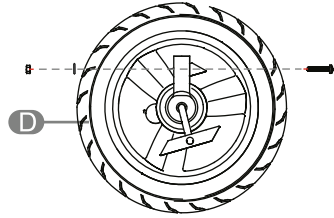
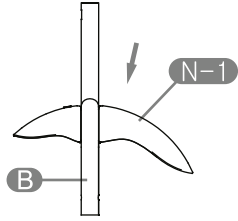
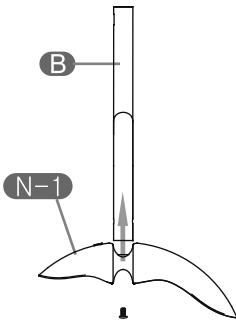

[3]

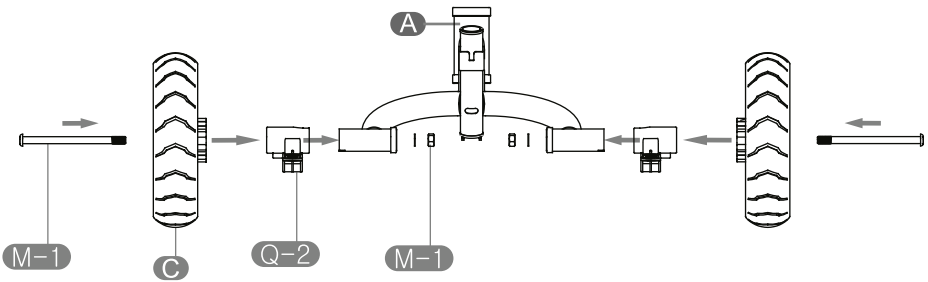
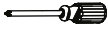

[4]

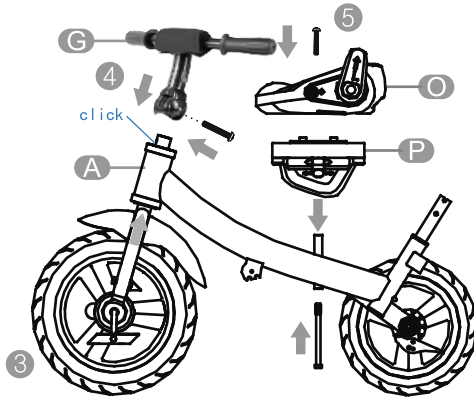
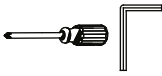

[5]

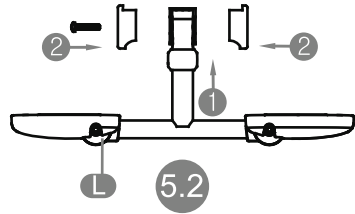
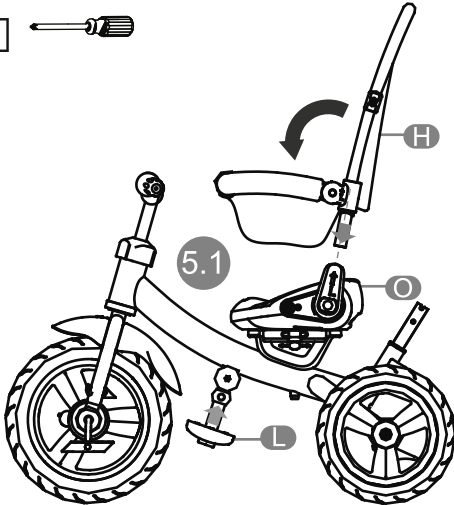
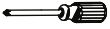

[6]

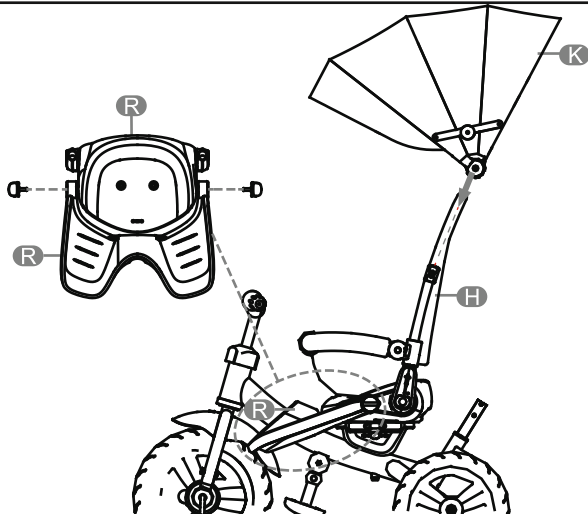

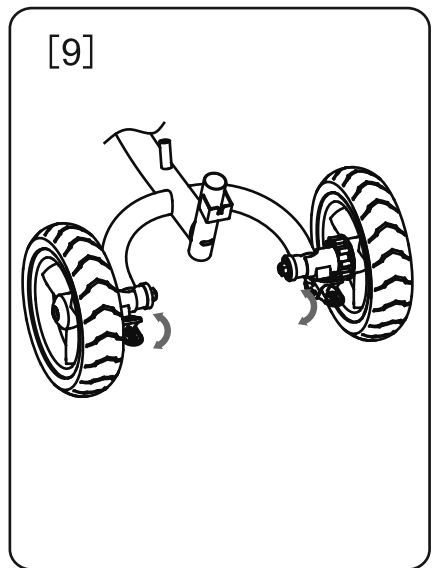
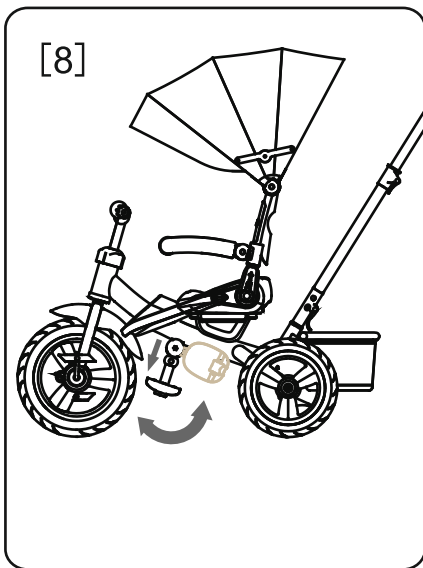
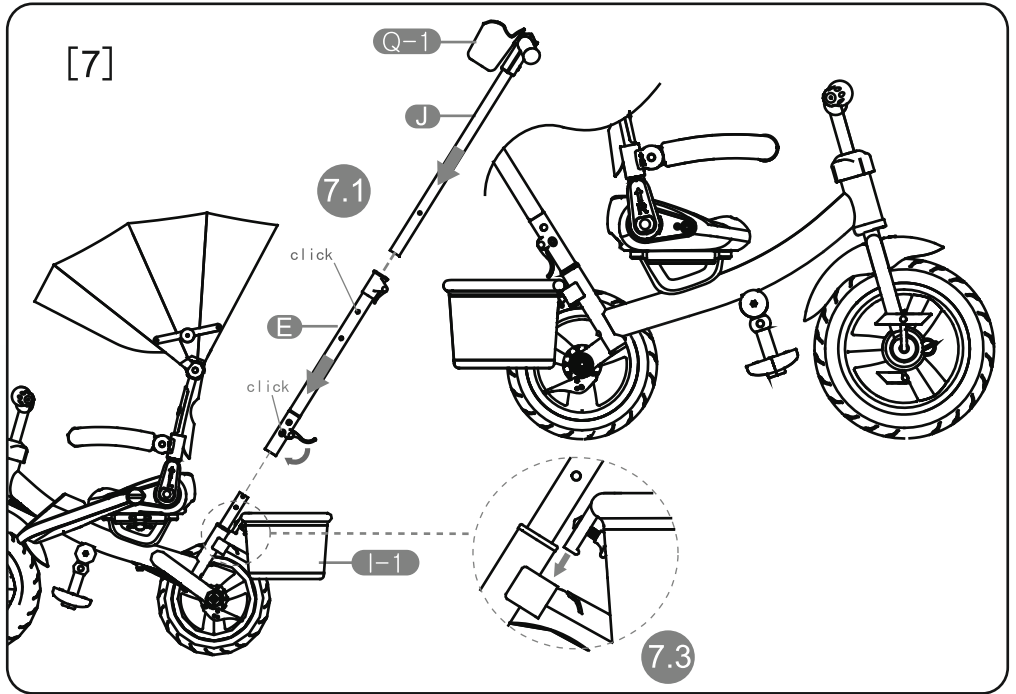

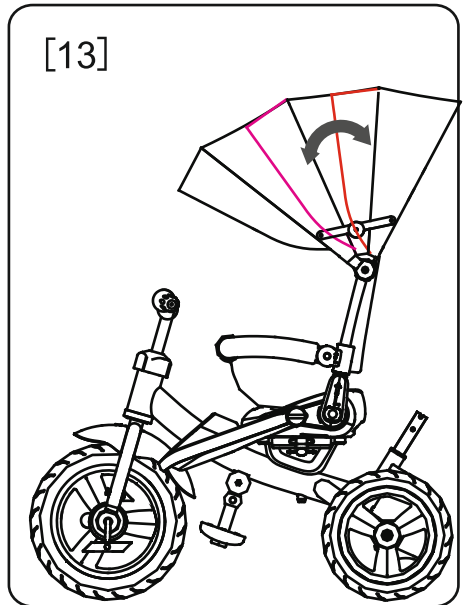
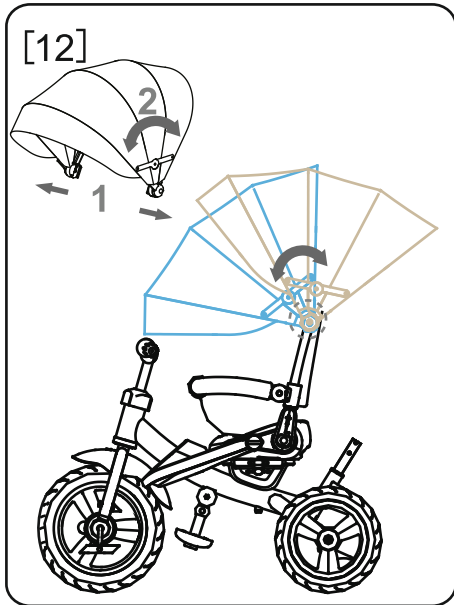
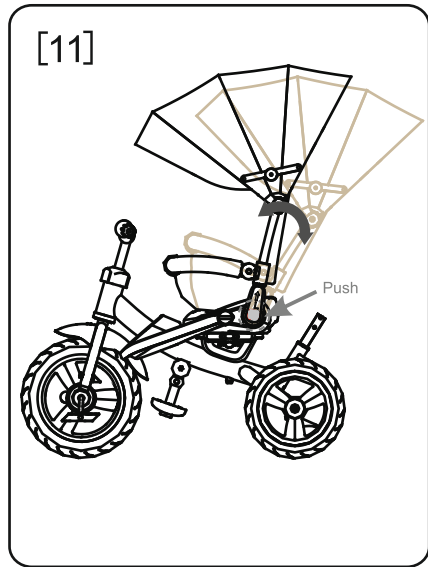
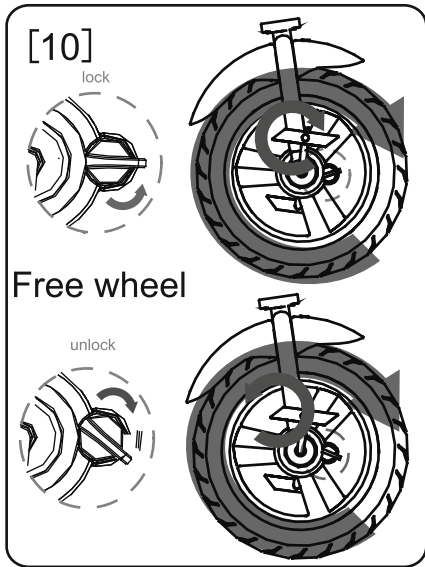

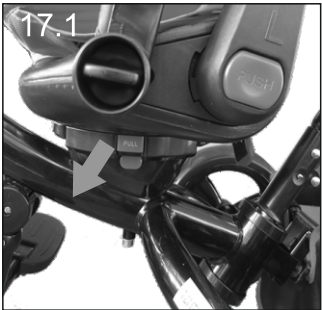
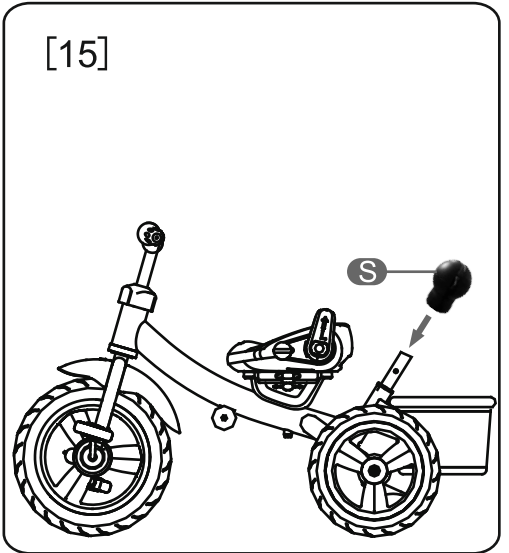
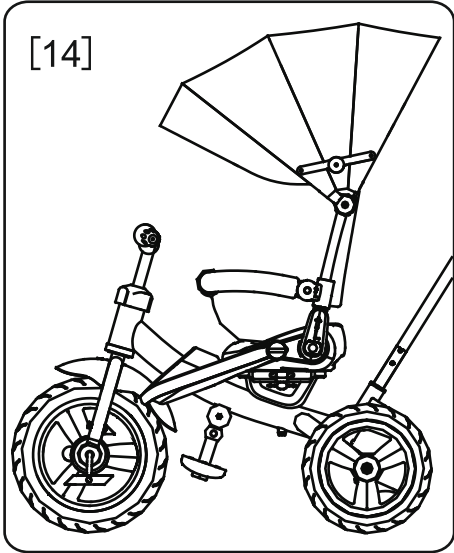

IMPORTANT! KEEP FOR FUTURE REFERENCE! READ CAREFULLY!

SAFETY REQUIREMENTS

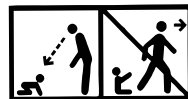

1. **WARNING!** Do not leave the child unattended!
2. **WARNING!** Protective equipment should be worn! (helmet, gloves, knee-pads and elbow-pads).
3. **WARNING!** Protective equipment should be worn. Not to be used in traffic. 20 kg maximum.
4. **WARNING!** After departing the packages and plastic bags, please put them away, into order to avoid doing damage to the child when they are played by the child as toys.
5. **WARNING!** The child needs to have special skills to use the tricycle and avoid falls or traffic accidents.
6. **WARNING!** It adapt to the children aged 12 - 36 months.
7. **WARNING!** Not to be used by children over 36 months due to insufficient strength.
8. **WARNING!** Assemble this product by adult only.
9. **WARNING!** Before the child ride the tricycle, the guardian should teach them the following: how to step on the paddle, how to control the moving direction, how to ride, how to get on and get off. If the child can't ride by himself, the guardian should hold the joystick with little force. And teach the child not to put his feet out, or this will lead to damage to the child.
10. **WARNING!** The tricycle should be ride on the even ground. Forbid be ride on the stairs, pond and slope and highway and street and other uneven places, or it will lead to damage to the child. When riding forbid being pushed.
11. **WARNING!** The maximum load is 20 kg and only one child. Forbid being overload, or this will lead to injury the child.
12. **WARNING!** Before using the tricycle, the guardian should read the using guideline carefully, and put it away for later reference. Operating not according to the using guideline will effect the child safety.
13. **WARNING!** Make sure the belt system is firmly fixed.
14. **WARNING!** Check all components are connected before use.
15. **WARNING!** Keep small parts out of children reach.

EN 71-1, 2, 3

CLEANING AND CARE

1. Please check that whether the fixed parts are fixed tightly, flexible or not. If there are damaged parts change them immediately. Regularly check for loose screws.
2. The article adopt tubes, plastic, ticker paper and cloth, avoid being used or kept in the moisture and very cold or high temperature for a long time.
3. Clean the article with wet cloth.
4. **WARNING!** If the product has been used on the beach, clean it so as to remove the sand or salt from the moving parts and wheels.

PARTS

Picture 1

- A. Frame
- B. Front fork
- C. Rear wheels
- D. Front wheel
- E. Lower parental control
- F. F-1 Bolt M8x38; F-3 Bolt M8x120;
F-4 Key 6 mm
- G. Steering wheel
- H. Backrest

- I. I-1 Basket;
- J. Upper parental control
- K. Canopy
- L. Foot rest
- M. M-1 Rear axles;
- N. Fender
- O. Seat
- P. Latch of seat
- Q. Q-1 Cup; Q-2 Brake
- R. Front footrest
- S. Protective cap

ASSEMBLY

ASSEMBLY OF TRICYCLE

1. Insert Fender (N) in the front fork (B) and tighten the bolt. Picture 2
2. Remove the bolts from the front wheel (D), insert the front fork (B) in the front wheel (D) and tighten the bolts.
3. First place the brake components Q-2 on both sides of the rear axle of the frame. Picture 3 Second: Insert the rear axle in the rear wheels, install them in the back of the frame and tighten the nuts at the end of the axles. Make sure the rear wheels can rotate smoothly.
4. Insert the front wheel (D) in the frame (A). Picture 4.3
5. Insert the steering wheel (G) on the front fork (B) and tighten with bolt (F-1) until you hear a "click". Picture 4.4
6. Assemble the seat retainer (P) to the seat (O) with the bolt (F-3). Picture 4.5
7. Place the seat on the frame (A) and secure with bolt (F-1).
8. Push the backrest (H) in the seat (O) until you hear "click". Picture 5.1
9. Remove the screws and plastic elements of the foot rest (L). Install the foot rest under the frame, place the plastic components and tighten bolt. Picture 5.2
10. Remove the plastic bolts of the two sides of the seat (O). Picture 6. Place the front footrest (R) and tighten the bolts on the sides.
11. Install the canopy of the both sides of the seat. Picture 6
12. Insert the top of parental control (J) at the bottom of parental control (E) until you hear "click". Picture 7.1 then place them in the steering (I-2) and tighten with wrench.
13. Put the basket (I-1) in the rear part of the frame and tighten the plastic bolt. Picture 7.3
14. Place the cup (Q-1) at the top of parental control.

USE OF TRICYCLE

1. For the contraction and expansion of the foot rest, press the plastic ring down and move forward or backward. Picture 8
2. Activate and deactivate the brakes by pressing and releasing the pedals to the rear wheels. Picture 9
3. Turn the front wheel bolt counterclockwise to secure the pedal rotation. Picture 10
4. Turn the front wheel bolt clockwise to release the pedal from the wheel.
5. Adjust the backrest by pressing the side buttons. Picture 11
6. Adjust the canopy by pulling the buttons on both sides. Picture 12; 13
7. Option to push. Picture 14 **WARNING! To raise the front axle of the tricycle to overcome the obstacle, press the rear axle with the foot, and then pull the handle back against you. Caution: Do not push the handle straight down! First pull the handle toward you !!! Attention: The attemptings to overcome obstacles and applying excessive force to the handle causes a serious damage to the handle which is not subject to a warranty repair !!!!!**
8. Optional drive. Picture 15. When the seat and the handle of parental control are removed, put the protection cap (S) on the axis behind the seat. **Warning! If your tricycle is provided with an adjustable free-wheeling mechanism on the steering wheel, pedals that can be disengaged from the hub or a button "free handlebar", please pay attention to the following: When the push handle (parental control) is removed, the free-wheeling mechanism on the steering wheel shall be inactive, the pedals shall be engaged, the button "free handlebar" shall be inactive, otherwise there is a hazard your child to lose control, drop down and hurt itself.**
9. **Rotate the seat:** to rotate the seat you must first tilt the steering wheel in front of it. Picture 16.1 Raise the fixing chop of the steering wheel tube and simultaneously tilt to the front (Picture 16.2; 16.3) until you hear a "click". Then pull the button under the seat (picture 17.1) and rotate the seat to 180°. Picture 17.2; 17.3

WARNING! To avoid serious injury, always use seat belt!

Optional air tires: Please inflate air tires to the maximum pressure of **0,8 BAR (0,8 ATM) (11,6 PSI) (80 kPa)**

WARNING! The volume of the tire is very small and it inflates very quickly! Do not exceed the maximum tire pressure described in the instruction! This can cause its destruction, which is not subject to warranty restoration! Observe the tire's maximum tire pressure as described in the instruction manual and not that indicated on the tire!

ВАЖНО! ЗАПАЗЕТЕ ЗА ПО-НАТАТЪШНИ СПРАВКИ. ПРОЧЕТЕТЕ ВНИМАТЕЛНО !

ИЗИСКВАНИЯ ЗА БЕЗОПАСНОСТ

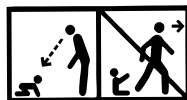

1. **ВНИМАНИЕ!** Не оставяйте детето без надзор!
2. **ВНИМАНИЕ!** Необходима е защитна екипировка! (шлем, наколенки, ръкавици и подлакътници).
3. **ВНИМАНИЕ!** При употреба следва да се носят лични предпазни средства. Да не се използва по платното за движение на превозни средства. Максимум 20 кг.
4. **ВНИМАНИЕ!** След разопаковане на частите, приберете всички опаковки и найлонки.
5. **ВНИМАНИЕ!** Детето е необходимо да притежава специални умения, за да използва триколката и да избегне падане или пътно-транспортни произшествия, предизвикващи наранявания на детето и на трети лица.
6. **ВНИМАНИЕ!** Подходящо за деца на възраст 12 - 36 месеца.
7. **ВНИМАНИЕ!** Да не се използва от деца над 36 месеца поради недостатъчна издръжливост!
8. **ВНИМАНИЕ!** Този продукт трябва да бъде сглобен само от възрастен.
9. **ВНИМАНИЕ!** Преди детето да започне да кара триколката, научете го как да стъпва върху стъпенката, как да управлява кормилото, как да върти педалите, как да качва и слиза. Ако детето не може само да кара триколката, придържайте триколката чрез ръчката за управление. Научете детето да не си провесва краката от страни.
10. **ВНИМАНИЕ!** Триколката трябва да се кара на равно. Забранено е да се кара по стълби, мостове, локви, пътища, магистрали и неравни повърхности. Докато детето кара е забранено да бъде бутано.
11. **ВНИМАНИЕ!** Максималният товар не бива да надвишава 20 кг и е само за едно дете. Не претоварвайте или детето може да се нарани.
12. **ВНИМАНИЕ!** Прочетете внимателно инструкцията и я запазете за бъдещи справки. Неспазване на указанията, може да навреди на Вашето дете.
13. **ВНИМАНИЕ!** Уверете се, че предпазният колан е поставен правилно.
14. **ВНИМАНИЕ!** Проверете дали всички компоненти са съединени преди употреба.
15. **ВНИМАНИЕ!** Съхранявайте малките части далеч от достъпа на деца.

БДС EN 71-1,2,3

ПОЧИСТВАНЕ И ГРИЖИ

1. Преди употреба прегледайте изправността на триколката. Ако има счупени или повредени части, незабавно ги сменете. Редовно проверявайте за разхлабени болтове.
2. Не оставяйте триколката на влажни, много горещи или много студени места.
3. Почиствайте триколката с влажна кърпа.
4. **ВНИМАНИЕ!** Ако триколката е била използвана на плажа, я почистете така, че да отстраните попадналите пясък и сол по подвижните части и колелата.

ЧАСТИ

Снимка 1

- A. Рама
- B. Предна вилка
- C. Задни колела
- D. Предно колело
- E. Долна част на родителски контрол
- F. F-1 Болт M8x38; F-3 Болт M8x120;
- F-4 Ключ 6мм
- G. Кормило
- H. Облегалка

- I. I-1 Кош;
- J. Горна част на родителски контрол
- K. Сенник
- L. Стъпенка
- M. M-1 Задни оси
- N. Калник
- O. Седалка
- P. Фиксатор на седалката
- Q. Q-1 Чаша; Q-2 Спирачни елементи
- R. Предна поставка за крака
- S. Защитна капачка

СГЛОБЯВАНЕ

СГЛОБЯВАНЕ НА ТРИКОЛКАТА

1. Вкарайте калника (N) в предната вилка (B) и затегнете болта. Снимка 2
2. Извадете болтовете от предното колело (D), вкарайте предната вилка (B) в предното колело (D) и затегнете болтовете.
3. Първо поставете спирачните елементи Q-2 от двете страни на задната ос на рамата. Снимка 3 Второ: Вкарайте задните оси в задните колела, инсталирайте ги в задната част на рамата и затегнете гайките в края на осите. Уверте се , че задните колела могат да се въртят гладко.
4. Вкарайте предното колело (D) в рамата (A). Снимка 4.3
5. Вкарайте кормилото (G) в предната вилка (B) и стегнете с болт (F-1) докато чуете „клик“ . Снимка 4.4
6. Сглобете фиксатора на седалката (P) към седалката (O) с болт (F-3). Снимка 4.5
7. Поставете седалката на рамата (A) и закрепете с болт (F-1) .
8. Вкарайте облегалката (H) в седалката (O) докато се чуе „клик“ . Снимка 5.1
9. Извадете болта и пластмасовите елементи от стъпенката(L). Монтирайте стъпенката под рамата, поставете пластмасовите елементи и стегнете болта. Снимка 5.2
10. Извадете пластмасовите болтовете от двете страни на седалката (O). Снимка 6 Поставете предната поставка за крака (R) и затегнете болтовете от страни.
11. Монтирайте сенника (K) в отворите на облегалката. Снимка 6
12. Вкарайте горната част на родителски контрол (J) в долната част на родителския контрол (E) докато се чуе „клик“ . Снимка 7.1 След това ги поставете в кормилното управление (I-2) и затегнете с ключ.
13. Поставете коша (I-1) в задната част на рамата и стегнете пластмасовия болт . Снимка 7.3
14. Поставете чашата (Q-1) в горната част на родителския контрол .

ИЗПОЛЗВАНЕ НА ТРИКОЛКАТА

1. За свиване и разгъване на стъпенката , натиснете пластмасовия пръстен надолу и придвижете напред или назад. Снимка 8
2. Активиране и деактивиране на спирачките чрез натискане и отпускане на педалите до задните колела. Снимка 9 Не стъпвайте на спирачката по време на движение , т.к. това може да доведе до увреждане.
3. Завъртете бутона на предното колело обратно на часовниковата стрелка за да фиксирате педалите за въртене на колелото. Снимка 10
4. Завъртете бутона на предното колело по часовниковата стрелка за да освободите педалите от колелото.
5. Регулирайте облегалката чрез натискане на бутоните от страни . Снимка 11
6. Регулирайте на сенника чрез издърпване бутоните от двете страни. Снимка 12;13
7. Опция за бутане. Снимка 14 **ВНИМАНИЕ ! За да вдигнете предната ос на триколката за да преодолеете препятствие натиснете с крак задната ос , след което издърпайте хоризонтално дръжката назад към вас. Внимание : Не натискайте дръжката директно надолу !!! Първо издърпайте дръжката към вас !!!**
Внимание : Опитите за преодоляване на препятствия и прилагането на прекомерна сила върху дръжката , води до увреждане на дръжката което не е обект на гаранционно възстановяване !!!!!
8. Опция за каране. Снимка 15. Когато са премахнати облегалката и дръжката на родителския контрол, поставете предпазната капачка (S) върху оста на родителския контрол. **Внимание! Ако триколката Ви е снабдена с регулируем механизъм със свободно движение на предното колело, отстраняеми педали или бутон „свободно кормило“, моля обърнете внимание на следното: Когато дръжката за бутане (родителския контрол) е отстранена, механизмът със свободно движение на предното колело трябва да бъде деактивиран, педалите трябва да са монтирани, бутонът „свободно кормило“ трябва да бъде деактивиран, в противен случай съществува опасност детето да загуби управление, да падне и да се нарани!**
9. **Завъртане на седалката:** за да завъртите седалката , първо трябва да наклоните кормилото на пред. Снимка 16.1 Вдигнете фиксацията чоп на тръбата на кормилото и едновременно наклонете на пред (Снимка 16.2;16.3) докато се чуе „клик“. След това издърпайте бутона под седалката (снимка 17.1) и завъртете седалката на 180° . Снимка 17.2 ; 17.3

ВНИМАНИЕ: За да избегнете сериозни наранявания, винаги използвайте предпазния колан!

Опция въздушни гуми : Моля напомпвайте въздушните гуми до максимално налягане от **0,8 BAR (0,8 ATM) (11,6 PSI) (80 kPa) ВНИМАНИЕ !** Обемът на гумата е много малък и тя се напомпва много бързо !

Не превишавайте максималното налягане на гумата описано в инструкцията !
Това може да доведе до нейното разрушаване, което не подлежи на гаранционно възстановяване !

Спазвайте максималното налягане на гумата , което е описано в инструкцията, а не това което е обозначено на гумата !

RO

IMPORTANT! CITITI CU ATENTIE SI PASTRATI ACEST DOCUMENT PENTRU CONSULTARE ULTERIOARA!

JAGUAR TRICICLU / Instrucțiuni de utilizare

CERINTE DE SIGURANȚĂ

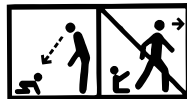

1. **AVERTISMENT!** Nu lasati copilul fara supraveghere!
2. **AVERTISMENT!** Este necesara purtarea echipamentului de protectie! (casca, genunchiere, manusi si cotiere).
3. **AVERTISMENT!** La utilizare urmeaza sa fie purtate echipamente personale de protectie. A nu se utiliza pe partea carosabila pentru autovehicule. Greutate maxima 20 kg.
4. **AVERTISMENT!** Dupa despachetarea componentelor, adunati tot ambalajul si pungile de plastic.
5. **AVERTISMENT!** Corespunzator pentru copii in varsta de 12 - 36 luni.
6. **AVERTISMENT!** A nu se folosi de către copii în vârsta de peste 36 de luni din cauza rezistenței insuficiente!
7. **AVERTISMENT!** Acest produs trebuie asamblat numai de catre un adult.
8. **AVERTISMENT!** Copilul este necesar sa detina abilitati speciale, pentru a utiliza tricicleta si pentru a evita caderea sau accidentarea, care ar putea provoca leziuni si vatamari ale copilului si ale tertelor parti.
9. **AVERTISMENT!** Inainte ca copilul sa inceapa sa conduca tricicleta, acesta trebuie invatat cum sa stea pe suportul pentru picioare, cum sa dirijeze ghidonul, cum sa pedaleze, cum sa urce si sa coboare. In cazul in care copilul nu poate conduce singur tricicleta, sustineti tricicleta prin cadrul manerului de conducere. Invatati copilul sa nu-si suspende picioarele lateral.
10. **AVERTISMENT!** Tricicleta trebuie condusa pe suprafete plate. Este strict interzisa actionarea pe scari, poduri, balti, drumuri rutiere, autostrazi si suprafete denivelate. Timp in care copilul conduce este interzis acesta sa fie impins.
11. **AVERTISMENT!** Greutatea maxima nu trebuie sa depaseasca 20 kg, si este destinata numai pentru un copil. Nu supraincarcati deoarece aceasta poate duce la accidentarea copilului.
12. **AVERTISMENT!** Cititi cu atentie instructiunile si pastrati pentru consultari ulterioare. Nerespectarea instructiunilor poate duce la accidentarea copilului dvs.
13. **AVERTISMENT!** Asigurati-va ca centura de siguranta este pozitionata corect.
14. **AVERTISMENT!** Verificati daca toate componentele sunt asamblate inainte de utilizare.
15. **AVERTISMENT!** Pastrati componentele mici departe de accesul copiilor.

EN 71-1,2,3

GRIJA SI INTRETINERE

1. Inainte de utilizare verificati starea de functionare a tricicletei. In cazul in care exista componente uzate sau deteriorate, acestea trebuie schimbate imediat. Verificati in mod regulat pentru suruburi slabite.
2. Nu lasati tricicleta in locuri umede, foarte calde sau foarte reci.
3. Curatati tricicleta cu carpa umeda.
4. **AVERTISMENT!** In cazul in care tricicleta a fost utilizata pe plaja, curatati in asa fel incat sa inlaturati nisipul si sarea depusa pe componentele mobile si rotile tricicletei.

COMPONENTE

Figura 1

- A. Cadru
- B. Furca fata
- C. Roti spate
- D. Roata fata
- E. Control parental inferior
- F. F-1 Surub M8x38; F-3 Surub M8x120;
- F-4 Cheie 6mm
- G. Ghidon
- H. Spatar

- I. I-1 Cosulet;
- J. Control parental superior
- K. Copertina
- L. Suport pentru picioare
- M. M-1 Axe spate;
- N. Aripa
- O. Sezut
- P. Element de fixare sezut
- Q. Q-1 Pahar; Q-2 Frane
- R. Suport fata pentru picioare
- S. Capac de protectie

ASAMBLAREA

ASAMBLAREA TRICICLETEI

1. Introduceți aripa (N) în furca din față (B) și strângeți cu surubul. Figura 2
2. Scoateți suruburile aflate pe roata din față (D), introduceți furca din față (B) în roata din față (D) și strângeți suruburile.
3. În primul rând poziționați elementele de frânare Q-2 de ambele părți la axa spate a cadrului. Figura 3 Doi: Introduceți axa spate în roțile din spate, inserați în partea din spate a cadrului și strângeți piulițele aflate la capatul axelor. Asigurați-vă că roțile din spate se pot învârti ușor.
4. Introduceți roata din față (D) în cadrul (A). Figura 4.3
5. Introduceți ghidonul (G) în furca din față (B) și strângeți surubul (F-1) până când se va auzi "click". Figura 4.4
6. Asamblați dispozitivul de fixare al sezutului (P) de sezutul (O) cu surubul (F-3). Figura 4.5
7. Poziționați sezutul de cadrul (A) și strângeți cu surubul (F-1).
8. Introduceți spatarul (H) în sezutul (O) până când se va auzi "click". Figura 5.1
9. Scoateți surubul și elementele de plastic din suportul pentru picioare (L). Montați suportul pentru picioare sub ramă, atașați elementele de plastic și strângeți surubul. Figura 5.2
10. Scoateți suruburile de plastic aflate de ambele părți ale sezutului (O). Figura 6 Poziționați suportul față pentru picioare (R) și strângeți suruburile aflate lateral.
11. Montați copertina (K) în orificiile aflate pe spatar. Figura 6
12. Introduceți partea superioară a controlului parental (J) în partea inferioară a controlului parental (E) până când se va auzi "click". Figura 7.1 După aceea poziționați de controlul de direcție (I-2) și strângeți cu cheia.
13. Poziționați cosul (I-1) în partea din spate a cadrului și strângeți cu surubul de plastic. Figura 7.3
14. Poziționați paharul (Q-1) în partea superioară a controlului parental.

UTILIZAREA TRICICLETEI

1. Pentru plierea sau scoaterea suportului pentru picioare, apăsați inelul de plastic în jos și deplasat înainte sau înapoi. Figura 8
2. Activarea și dezactivarea franelor prin apăsarea și eliberarea pedalelor aflate lângă roțile din spate. Figura 9
3. Învingeți butonul aflat la roata din față invers acelor de ceasornic pentru a fixa pedalele pentru acționarea roților. Figura 10
4. Învingeți butonul aflat la roata din față în direcția acelor de ceasornic pentru a elibera pedalele de roată.
5. Reglați spatarul prin apăsarea butoanelor laterale. Figura 11
6. Reglarea copertinei prin tragerea butoanelor de ambele părți. Figura 12; 13
7. Opțiune pentru împingere. Figura 14 **AVERTISMENT! Pentru a ridica axa din față a triciclu, pentru a trece peste vreun obstacol, apăsați cu piciorul axa din spate, în nici un caz frână, după care trageți manerul în mod orizontal înapoi spre dumneavoastră. Avertisment: Nu apăsați manerul direct în jos !!! În primul rând trageți manerul către dumneavoastră !!! Avertisment: Încercările de a trece peste obstacole și aplicarea forței excesive asupra manerului, poate duce la deteriorarea manerului, care nu face obiectul recuperării de garanție !!!!!**
8. Opțiune pentru pedalare. Figura 15 Atunci când sunt înalțurate spatarul și manerul pentru control parental, amplasați capacul de protecție (S) pe axa aflată în spatele sezutului. **AVERTISMENT! Dacă tricicleta este prevăzută cu mecanism reglabil roata liberă, pedale care pot fi decuplate din butuc sau cu buton „ghidon liber” , va rugăm să acordați mare atenție următoarelor: Când manerul de împingere (control parental) este indepartat, mecanismul roata liberă trebuie să fie inactiv, pedalele trebuie să fie active, butonul „ghidon liber” trebuie să fie inactiv, în caz contrar există riscul ca al dvs. copil să piardă controlul, sa cada si sa se raneasca.**
9. **Rotirea sezutului:** pentru a roti sezutul, în primul rând trebuie să înclinați ghidonul înainte. Figura 16.1 Ridicați elementul de fixare aflat pe teava ghidonului și în mod simultan înclinați înainte (Figura 16.2;16.3) până când se va auzi "click". După aceea trageți butonul situat sub sezut (figura 17.1) și învârtiți sezutul la 180°. Figura 17.2; 17.3

AVERTISMENT: Pentru a evita accidentele grave, folosiți întotdeauna centura de siguranță!

Optional anvelope pneumatice : Va rugăm să umflați anvelopele pneumatice până la presiune maximă de 0,8 BAR (0,8 ATM) (11,6 PSI) (80 kPa)

AVERTISMENT! Volumul anvelopei este foarte mic și aceasta se umflă foarte repede! Nu depășiți presiunea maximă a anvelopei descrisă în instrucțiune! Acest lucru poate duce la distrugerea acesteia, care nu face obiectul recuperării de garanție! Respectați presiunea maximă a anvelopei, așa cum este descrisă în manualul de instrucțiuni și nu cea indicată pe anvelopă!

Unic importator în România DIDIS INTERNATIONAL Strada Sfântul Pantelimon nr. 1

Oras Pantelimon Judetul Ilfov Phone: +40 21 211 65 60 Fax: +40 21 210 65 62

E-mail: office@didis.ro

WAŻNE! PROSIMY PRZECZYTAĆ UWAGNIE I ZACHOWAĆ INSTRUKCJE, ABY MÓC Z NIEJ KORZYSTAĆ W PRZYSZŁOŚCI!

JAGUAR Rower trzykołowy

WYMOGI BEZPIECZEŃSTWA

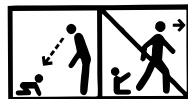

1. **OSTRZEŻENIE!** Nie pozostawiać dziecka bez kontroli!
2. **OSTRZEŻENIE!** Konieczne jest zabezpieczający strój! (kask, ochraniacze na kolana, rękawiczki i ochraniacze na łokcie).
3. **OSTRZEŻENIE!** W trakcie stosowania należy korzystać z osobistych środków zabezpieczających. Nie jeździć po pasie przeznaczonym dla pojazdów. Obciążenie maksimum 20 kg.
4. **OSTRZEŻENIE!** Po rozpakowaniu części należy schować lub wyrzucić wszystkie opakowania.
5. **OSTRZEŻENIE!** Dla dzieci między 12 - 36 miesiącem życia.
6. **OSTRZEŻENIE!** Dzieci w wieku powyżej 36 miesięcy nie powinny korzystać z rowerku ze względu na niewystarczającą wytrzymałość!
7. **OSTRZEŻENIE!** Produkt powinien być składany tylko przez osobę dorosłą.
8. **OSTRZEŻENIE!** Dziecko powinno posiadać specjalne umiejętności, żeby używać rowerek trzykołowy i uniknąć upadek lub wypadek, które mogą doprowadzić do urazów dziecka lub innych osób.
9. **OSTRZEŻENIE!** Zanim dziecko zacznie jeździć na rowerku trzykołowym należy go nauczyć, aby kładło prawidłowo nóżki na pedały napędowe, jak kierować kierownicą, jak wsiadać na rowerek i jak z niego schodzić. Jeśli dziecko nie potrafi same prowadzić rowerek trzykołowy, należy go podtrzymywać za uchwyt sterowania. Należy nauczyć dziecko, aby nie opuszczało nóżki po bokach tak aby zwisały.
10. **OSTRZEŻENIE!** Rowerkiem trzykołowym należy jeździć po równej powierzchni. Nie wolno jeździć po schodach, mostach, kałużach, drogach samochodowych, autostradach i powierzchniach nierównych. W trakcie jazdy nie wolno popychać dziecka.
11. **OSTRZEŻENIE!** Maksymalna waga dziecka powinna być 20 kg, rowerek jest przeznaczony na jedno dziecko. Nie obciążać, gdyż może to doprowadzić do urazów.
12. **OSTRZEŻENIE!** Należy przeczytać uważnie instrukcję i zachować ją w przyszłości. Nieprzestrzeganie wskazówek może doprowadzić do urazów dziecka.
13. **OSTRZEŻENIE!** Należy upewnić się, że pasek zabezpieczający został założony prawidłowo.
14. **OSTRZEŻENIE!** Należy sprawdzić czy wszystkie składniki są złożone przed użyciem.
15. **OSTRZEŻENIE!** Przechowywać małe części z dala od dostępu dzieci.

EN 71-1,2,3

CZYSZCZENIE I UTRZYMANIE

1. Przed użyciem należy sprawdzić sprawność rowerka trzykołowego. Jeśli są złamane lub uszkodzone części należy je natychmiast wymienić. Sprawdzać regularnie czy wszystkie śruby są dobrze dokręcone.
2. Nie pozostawiać rowerka trzykołowego w wilgotnych, bardzo gorących lub bardzo zimnych miejscach.
3. Oczyszczać rowerek trzykołowy wilgotną ścierką.
4. **OSTRZEŻENIE!** Jeśli rowerek trzykołowy został używany na plaży, należy go oczyścić tak, aby usunąć piasek i sól z ruchomych części kół.

CZĘŚCI

Zdjęcie 1

- A. Rama
- B. Przednie rozwidlenie
- C. Tylne koła
- D. Przednie koło
- E. Dolna część kontroli rodzicielskiej
- F. F-1 Śruba M8x38; F-3 Śruba M8x120;
- F-4 Klucz 6MM
- G. Kierownica
- H. Oparcie

- I. I-1 Koszyk;
- J. Górna część kontroli rodzicielskiej
- K. Osłona przeciwsłoneczna
- L. Pedał
- M. M-1 Tylne osie ;
- N. Błotnik
- O. Siedzenie
- P. Regulator siedzenia
- Q. Q-1 Kubek; Q-2 Elementy hamulcowe
- R. Przednie oparcie na nogi
- S. Pokrywa ochronna

SKŁADANIE

SKŁADANIE ROWERKA TRZYKOŁOWEGO

1. Wsunąć błotnik (N) do przedniego rozwidlenia (B) i zaciągnąć śrubę. Zdjęcie 2
2. Wyjąć śruby z przedniego koła (D), wsunąć przednie rozwidlenie (B) do przedniego koła (D) i zaciągnąć śruby.
3. Najpierw postawić elementy hamulcowe Q-2 z dwóch stron tylnej osi ramy. Zdjęcie 3 Po drugie: Wprowadzić tylne osie do tylnych kół, zainstalować je w tylnej części ramy i zaciągnąć śrubę na końcach osi. Upewnić się, że tylne koła mogą kręcić się gładko.
4. Wprowadzić przednie koło (D) do ramy (A). Zdjęcie 4.3
5. Wsunąć kierownicę (G) do przedniego rozwidlenia (B) i zaciągnąć śrubą (F-1) dopóki nie będzie słychać zatrząsk. Zdjęcie 4.4
6. Przymocować regulator siedzenia (P) do siedzenia (O) za pomocą śruby (F-3). Zdjęcie 4.5
7. Postawić siedzenie na ramę (A) i zaciągnąć śrubą (F-1) .
8. Wsunąć oparcie (H) do siedzenia (O) dopóki nie będzie słychać zatrząsk. Zdjęcie 5.1
9. Wyjąć śruby i plastikowe elementy z pedała (L). Zamontować pedał pod ramą, postawić elementy plastikowe i zaciągnąć śrubę. Zdjęcie 5.2
10. Wyjąć plastikowe śruby z dwóch stron siedzenia (O). Zdjęcie 6 Postawić przednie oparcie na nogi (R) i zaciągnąć śruby z dwóch stron.
11. Zamontować osłonę przeciwsłoneczną (K) do otworów oparcia. Zdjęcie 6
12. Wsunąć górną część kontroli rodzicielskiej (J) do dolnej części kontroli rodzicielskiej (E) dopóki nie będzie słychać zatrząsk. Zdjęcie 7.1 Potem wstawić je do sterowania kierownicą (I-2) i zaciągnąć kluczem.
13. Wstawić koszyk (I-1) do tylnej części ramy i zaciągnąć śrubą plastikową . Zdjęcie 7.3
14. Postawić kubek (Q-1) do górnej części kontroli rodzicielskiej .

KORZYSTANIE Z ROWERKA TRZYKOŁOWEGO

1. Dla składania i rozkładania pedału należy wcisnąć pierścień plastikowy na dół i przesunąć do przodu lub do tyłu. Zdjęcie 8
 2. Aktywacja i dezaktywacja hamulców poprzez wciśnięcie i uwolnienie pedałów tylnych kół. Zdjęcie 9
 3. Przekręcić przycisk przedniego koła w stronę przeciwną do kierunku strzałki zegarka, żeby uregulować pedał do kręcenia się koła. Zdjęcie 10
 4. Przekręcić przycisk przedniego koła w stronę kierunku strzałki zegarka, aby uwolnić pedał rowerka.
 5. Uregulować oparcie poprzez wciśnięcie przycisków z boku. Zdjęcie 11
 6. Regulacja osłony przeciwsłonecznej poprzez wyciągnięcie przycisków z dwóch stron. Zdjęcie 12;13
 7. Opcja do pchania. Zdjęcie 14 **OSTRZEŻENIE! Aby podnieść przednią oś trycykl, żeby przejechać przez przeszkodę należy przycisnąć nogą tylną oś, a nie hamulce, po czym pociągnąć poziomo uchwyt do tyłu w swoją stronę. Uwaga : Nie naciskać uchwyt bezpośrednio na dół!!! Najpierw pociągnąć uchwyt ku sobie!!! Uwaga: Próby przejechania przez przeszkodę i działanie siłą na uchwyt, prowadzi do uszkodzenia uchwytu, co nie jest objęte gwarancją!!!!!!**
 8. Opcja do jazdy. Zdjęcie 15 Kiedy są usunięte oparcie i uchwyt kontroli rodzicielskiej, postawić pokrywę ochronną (S) na oś za siedzeniem. **OSTRZEŻENIE! Jeżeli twój rowerek jest wyposażony w regulowany mechanizm wolnego koła na kierownicy, pedały, które można odłączyć od piasty lub przycisk "wolna kierownica" należy zwrócić uwagę na kwestie poniżej: Po zdjęciu uchwytu (kontrola rodzicielska), mechanizm wolnego koła na kierownicy powinien być nieaktywny, pedały powinny być włączone, przycisk "wolna kierownica" powinien być nieaktywny, w przeciwnym razie istnieje ryzyko utraty kontroli przez dziecko, upadku i zranienia.**
 9. **Przekręcenie siedzenia:** żeby przekręcić siedzenie należy najpierw przechylić kierownicę do przodu. Zdjęcie 16.1 Podnieść czopek fiksacji kierownicy i jednocześnie pochylić do przodu (Zdjęcie 16.2;16.) dopóki nie będzie słychać zatrząsk. Po tym wyciągnąć przycisk pod siedzeniem (zdjęcie 17.1) i przekręcić siedzenie na 180°. Zdjęcie 17.2 ; 17.3
- UWAGA: Aby uniknąć poważnych urazów należy zawsze korzystać z paska zabezpieczającego!**

Opcja opon napowietrznych : Prosimy napompować opony napowietrzne do maksymalnego napięcia 0,8 BAR (0,8 ATM) (11,6 PSI) (80 kPa) !

OSTRZEŻENIE! Pojemność koła jest bardzo mała i dlatego ona wypełnia się szybko powietrzem! Nie przekraczaj maksymalne ciśnienie koła, opisane w instrukcji! To może doprowadzić do jego zniszczenia, które nie podlega gwarancji! Należy przestrzegać maksymalne ciśnienia koła, które jest podane w instrukcji, a nie tego, które jest oznaczone na samym kole!

FR

IMPORTANT ! A LIRE ATTENTIVEMENT ET A CONSERVER POUR REFERENCE ULTERIEURE !

JAGUAR Tricycle / Mode d'emploi

EXIGENCES DE SÉCURITÉ

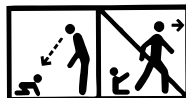

1. **ATTENTION!** Ne pas laisser l'enfant sans surveillance!
2. **ATTENTION!** Utilisez un équipement de protection! (casque, genouillères, gants et accoudoirs).
3. **ATTENTION!** Lors de l'utilisation l'enfant doit porter un équipement de protection individuelle. Ne pas utiliser sur les voies de circulation routière. Maximum 20 kg.
4. **ATTENTION!** Après avoir déballé les pièces détachées, rangez tous les emballages et sacs plastiques.
5. **ATTENTION!** Convient aux enfants âgés de 12 à 36 mois.
6. **ATTENTION!** Ne pas utiliser par des enfants de plus de 36 mois en raison d'une durabilité insuffisante!
7. **ATTENTION!** Ce produit doit être assemblé uniquement par un adulte.
8. **ATTENTION!** L'enfant doit avoir des compétences particulières pour utiliser ce tricycle pour éviter les chutes ou les accidents, causant des blessures à l'enfant ou à autrui.
9. **ATTENTION!** Avant que l'enfant commence à rouler sur le tricycle, apprenez-lui à monter sur le marchepied, à tourner le guidon et les pédales, à monter et descendre du tricycle. Si l'enfant ne peut pas guider seul le tricycle, poussez le tricycle avec la canne de commande. Apprenez à votre enfant à ne pas pendre ses pieds sur les côtés.
10. **ATTENTION!** Le tricycle doit être conduit sur un terrain plat. Il est interdit de le conduire sur des escaliers, des ponts, dans les flaques d'eau, les autoroutes et les surfaces inégales. Pendant que l'enfant conduit seul le tricycle, il est interdit de le pousser.
11. **ATTENTION!** Poids maximal de l'enfant : 20 kg. Un seul enfant sur le tricycle. Ne pas surcharger car l'enfant peut se blesser.
12. **ATTENTION!** Lisez attentivement les instructions et conservez-les pour référence. Le non-respect des instructions pourrait nuire à votre enfant.
13. **ATTENTION!** Assurez-vous que la ceinture de sécurité est correctement positionnée.
14. **ATTENTION!** Assurez-vous que tous les composants sont assemblés avant utilisation.
15. **ATTENTION!** Gardez les petites pièces hors de portée des enfants.

EN 71-1,2,3

NETTOYAGE ET ENTRETIEN

1. Avant utilisation, vérifiez l'état du tricycle. S'il est cassé ou il y a des pièces endommagées, remplacez-les immédiatement. Vérifiez régulièrement les boulons desserrés.
2. Ne pas laisser le tricycle à des endroits humides, très chauds ou très froids.
3. Nettoyez le tricycle avec un chiffon humide.
4. **ATTENTION!** Si le tricycle a été utilisé sur la plage, nettoyez-le de manière à enlever le sable et le sel sur les pièces amovibles et les roues.

PIÈCES

Photo 1

- A. Châssis
- B. Fourche avant
- C. Roues arrière
- D. Roue avant
- E. Partie inférieure contrôle parental
- F. F-1 Boulon M8x38 ; F-3 Boulon M8x120 ; F-4 Clé 6mm
- G. Guidon
- H. Dossier

- I. I-1 Panier;
- J. Partie supérieure contrôle parental
- K. Pare-soleil
- L. Marchepied
- M. M-1 Essieux arrière ;
- N. Garde-boue
- O. Selle
- P. Fixateur de siège
- Q. Q-1 Support gobelet ; Q-2 G-2 Eléments de freins
- R. Pose-pied
- S. Bouchon de protection

MONTAGE

MONTAGE DU TRICYCLE

1. Insérez le garde-boue (N) dans la fourche avant (B) et serrez le boulon Photo 2.
2. Retirez les boulons de la roue avant (D), placez la fourche avant (B), dans la roue avant (D) et serrez les boulons.
3. En premier lieu, mettez les éléments de freins Q-2 des deux côtés de l'essieu postérieur du châssis. Photo 3.
4. Après ceci, positionnez les essieux postérieurs dans les roues arrière, installez-les dans la partie arrière du châssis et serrez les écrous au bout des essieux. Assurez-vous que les roues arrière tournent sans problème.
5. Mettez la roue avant (D) dans le châssis (A). Photo 4.3.
6. Insérez le guidon (G) dans la fourche avant (B) et serrez le boulon (F-1) pour qu'il fasse un « clic ». Photo 4.4
7. Montez le fixateur de siège (P) sur le siège (O) avec le boulon (F-3). Photo 4.5
8. Posez le siège sur le châssis (A) et fixez avec le boulon (F-1).
9. Insérez le dossier (H) dans le siège (O) jusqu'à ce qu'il « clique ». Photo 5.1
10. Retirez le boulon et les éléments en plastique du marchepied (L). Installez le marchepied sous le châssis, placez les composants en plastique et serrez le boulon. Photo 5.2
11. Retirez les boulons plastiques des deux côtés du siège (O). Photo 6. Mettez le pose-pied (R) et serrez les boulons.
12. Installez le capot du pare-soleil (K) dans les trous sur le dossier. Photo 6
13. Insérez la partie supérieure du contrôle parental (J) dans la partie inférieure du contrôle parental (E) jusqu'à ce qu'elle « clique ». Photo 7.1. Mettez-les dans le gouvernail (I-2) et serrez avec la clé.
14. Montez le panier (I-1) à l'arrière du châssis et serrez le boulon plastique. Photo 7.3.
15. Installez le support gobelet (Q-1) dans la partie supérieure du contrôle parental.

UTILISATION DU TRICYCLE

1. Pour plier et déplier le marchepied, appuyez sur la bague en plastique vers le bas et tirez en avant ou en arrière. Photo 8
2. Activez et désactivez les freins, en appuyant et en relâchant les pédales, se trouvant à côté des roues arrière. Photo 9.
3. Tournez le bouton de la roue avant dans le sens inverse des aiguilles d'une montre, pour fixer les pédales pour rotation. Photo 10
4. Tournez le bouton de la roue avant dans le sens des aiguilles d'une montre, pour libérer les pédales du vélo.
5. Réglez le dossier en appuyant sur les boutons des deux côtés. Photo 11
6. Réglez le pare-soleil en appuyant sur les boutons des deux côtés. Photo 12 ; 13
7. Option pour pousser. Photo 14 **ATTENTION! Pour soulever l'essieu avant de la tricycle pour franchir les obstacles, pressez avec votre pied sur l'essieu arrière et non pas sur le frein. Puis tirez la poignée horizontalement vers vous. Attention: Ne poussez pas la poignée vers le bas! D'abord tirez la poignée vers vous!!! Avertissement: Les tentatives visant à franchir des obstacles et l'application d'une force excessive sur la poignée, peuvent causer des dommages à la poignée qui ne sont pas couverts par la garantie !!!!!**
8. Option pour conduire. Photo 15 Lorsque le dossier et la canne du contrôle parental sont enlevés, mettez le bouchon de protection (S) sur l'essieu, se trouvant derrière le siège . **Attention! Si votre tricycle est équipé d'un mécanisme réglable (roue avant avec libre mouvement), pédales amovibles ou bouton "volant libre", veuillez noter les points suivants: Lorsque le bouton (contrôle parental) est retiré, le mécanisme de roue libre de la roue avant doit être désactivé, les pédales doivent être montées, le bouton de "volant libre" doit être désactivé, sinon l'enfant risque de perdre le contrôle, tomber et se faire mal!**
9. **Tourner la selle:** pour faire tourner la selle, d'abord inclinez le guidon en avant. Photo 16.1. Soulevez le clip de fixation du tube du guidon et inclinez en même temps (Photos 16.2; 16.3) jusqu'à ce que vous entendiez un "clic". Ensuite, tirez sur le bouton sous la selle (Photo 17.1) et faites pivoter la selle à 180°. Photos 17.2; 17.3.

ATTENTION: Pour éviter les blessures graves, utilisez toujours la ceinture de sécurité!

Option pneus à air: Merci de gonfler les pneus à air à la pression maximale de 0,8 BAR (0,8 ATM) (11,6 PSI) (80 kPa)

ATTENTION! Le volume du pneu est très petit et il se gonfle très rapidement! Ne dépassez pas la pression maximale des pneus décrite dans les instructions! Cela peut entraîner sa destruction, qui n'est pas assujettie à la restauration de la garantie! Respectez la pression maximale des pneus telle que décrite dans le mode d'emploi et non celle indiquée sur le pneu!

IT

IMPORTANTE! LEGGERE ATTENTAMENTE E CONSERVARE PER FUTURO RIFERIMENTO !

JAGUAR Tricycle / Istruzione per l'uso

ESIGENZE DI SICUREZZA



- 1. ATTENZIONE!** Non lasciare il bambino senza sorveglianza!
- 2. ATTENZIONE!** Utilizzare dei dispositivi di protezione! (casco, ginocchiere, guanti e bracciali).
- 3. ATTENZIONE!** All'utilizzo si devono portare dei dispositivi di protezione individuale. Non utilizzare sulle vie di circolazione stradale. Massimo 20 kg.
- 4. ATTENZIONE!** Dopo aver disimballato i componenti, sistemare tutti gli imballaggi e le borse plastiche.
- 5. ATTENZIONE!** Convieni ai bambini da 12 a 36 mesi.
- 6. ATTENZIONE!** Non usare da bambini oltre i 36 mesi a causa di una resistenza insufficiente!
- 7. ATTENZIONE!** Questo prodotto deve essere montato unicamente da un adulto.
- 8. ATTENZIONE!** Il bambino deve avere delle competenze particolari per utilizzare questo triciclo per evitare le cadute, gli incidenti, o le ferite al bambino o ad altri.
- 9. ATTENZIONE!** Prima che il bambino comincia a circolare sul triciclo, imparategli a salire sulla pedana, a girare il manubrio ed i pedali, a salire e scendere dal triciclo. Se il bambino non può guidare solo il triciclo, spingete il triciclo con la canna di comando. Apprendete al vostro bambino a non appendere i suoi piedi sui lati.
- 10. ATTENZIONE!** Il triciclo deve essere condotto su un terreno piatto. È vietato condurlo su delle scale, dei ponti, nelle pozzanghere di acqua, le autostrade ed i terreni accidentati. Mentre il bambino conduce da solo il triciclo, è vietato spingerlo.
- 11. ATTENZIONE!** Peso massimale del bambino : 20 kg. Un solo bambino sul triciclo. Non sovraccaricare perché il bambino può ferirsi.
- 12. ATTENZIONE!** Leggete attentamente le istruzioni e conservatele per ulteriore riferimento. La mancata osservanza delle istruzioni potrebbe nuocere al vostro bambino.
- 13. ATTENZIONE!** Assicuratevi che la cintura di sicurezza è posizionata correttamente.
- 14. ATTENZIONE!** Assicuratevi che tutti i componenti sono ben montati prima l'utilizzo.
- 15. ATTENZIONE!** Conservate i piccoli componenti fuori portata dei bambini.

EN 71-1,2,3

PULIZIA E MANUTENZIONE

1. Prima l'utilizzo, verificate lo stato del triciclo. Se è rotto o ci sono dei pezzi danneggiati, sostituiteli immediatamente. Verificate regolarmente i bulloni allentati.
2. Non lasciare il triciclo ai luoghi umidi, molto caldi o molto freddi.
3. Pulite il triciclo con uno straccio umido.
4. **ATTENZIONE!** Se il triciclo è stato utilizzato sulla spiaggia, pulitelo in modo da togliere la sabbia ed il sale sui pezzi mobili e le ruote.

COMPONENTI

Foto 1

- A. Telaio
- B. Forcella anteriore
- C. Ruote posteriori
- D. Ruote anteriori
- E. Partie inferiori controllo parentale
- F. F-1 Bullone M8x38 ; F-3 Bullone M8x120 ; F-4 Chiave 6mm
- G. Manubrio
- H. Schienale

- I. I-1 Cesto;
- J. Parte superiore controllo parentale
- K. Parasole
- L. Pedana
- M. M-1 Assi posteriori ;
- N. Parafango
- O. Sedile
- P. Fissatore di sedile
- Q. Q-1 Porto- tazza; G-2 Elementi di freni
- R. Posa-piede
- S. Tappo di protezione

MONTAGGIO

MONTAGGIO DEL TRICICLO

1. Inserite il parafango (N) nella forcella anteriore (B) e stringete il bullone. Foto 2.
2. Ritirate i bulloni della ruota anteriore (D), ponete la forcella anteriore (B), nella ruota anteriore (D) e stringete i bulloni.
3. In primo luogo, mettete gli elementi di freni Q-2 dei due lati dell'asse posteriore del telaio. Foto 3. Dopo questo, posizionate le assi posteriori nelle ruote posteriori, installatele nella parte posteriore del telaio e stringete i dadi alle estremità delle assi. Assicuratevi che le ruote posteriori girano senza problema.
4. Mettete la ruota anteriore (D) nel telaio (A). Foto 4.3.
5. Inserite il manubrio (G) nella forcella anteriore (B) e stringete il bullone (F -1), affinché faccia un "clic." Foto 4.4
6. Montate il fissatore di sedile (P) sulla sede (O) col bullone (F -3). Foto 4.5
7. Ponete il sedile sul telaio (A) e fissate col bullone (F -1).
8. Inserite lo schienale (H) nel sedile (O) finché faccia un "clic". Foto 5.1
9. Ritirate il bullone e gli elementi in plastica della pedana (L). Installate la pedana sotto il telaio, ponete i componenti in plastica e stringete il bullone. Foto 5.2
10. Ritirate i bulloni plastici dei due lati del sedile (O). Foto 6. Mettete il posa-piede (R) e stringete i bulloni.
11. Installate il parasole (K) nei buchi sullo schienale. Foto 6
12. Inserite la parte superiore del controllo parentale (J) nella parte inferiore del controllo parentale (E) finché faccia un "clic". Foto 7.1. Poi, metteteli nel timone (I -2) e stringete con la chiave.
13. Montate il cesto (I -1) dietro al telaio e stringete il bullone plastico. Foto 7.3.
14. Installate il porto-tazza (Q -1) nella parte superiore del controllo parentale.

UTILIZZAZIONE DEL TRICICLO

1. Per piegare e spiegare la pedana, appoggiate verso il basso sull'anello in plastica e tirate in avanti o indietro. Foto 8
2. Attivate e disattivate i freni, appoggiando e rilasciando i pedali, trovandosi accanto alla ruote posteriori. Foto 9.
3. Girate il bottone della ruota anteriore nel senso antiorario, per fissare i pedali per rotazione. Foto 10
4. Girate il bottone della ruota anteriore nel senso orario, per liberare i pedali della ruota.
5. Regolate lo schienale appoggiando sui bottoni dei due lati. Foto 11
6. Regolate il parasole appoggiando sui bottoni dei due lati. Foto 12 ; 13
7. Opzione per spingere. Foto 14 **ATTENZIONE ! Per sollevare l'assale anteriore del triciclo per superare ostacoli, premete con il vostro piede sull'assale posteriore e non sul freno. Poi tirate la manica orizzontalmente verso di voi. Attenzione: Non spingete la manica verso il basso! Prima tirate la manica verso di voi!!! Avvertimento: I tentativi che mirano a superare gli ostacoli e l'applicazione di una forza eccessiva sulla manica in posizione, possono causare danni alla manica che non sono inclusi nella garanzia !!!!!**
8. Opzione per condurre. Foto 15. Quando lo schienale e la canna del controllo parentale sono tolti, mettete il tappo di protezione (S) sur l'asse, trovandosi dietro il sedile . **Attenzione! Se il vostro triciclo è equipaggiato con un meccanismo di regolazione dello sterzo a ruota libera, con pedali rimovibili dal perno o un bottone "Free Handlebar" (Manubrio staccato), si prega di porre attenzione a quanto sotto:**
Quando il blocco del controllo genitore è rimossa, il meccanismo di regolazione dello sterzo a ruota libera deve essere disattivato, i pedali devono essere attaccati e il bottone "Free Handlebar" deve essere inattivo, altrimenti c'è il rischio che il bambino perda il controllo, cada e si infortuni.
9. **Girare la sella:** per fare girare la sella, di accesso inclinate avanti il manubrio. Foto16.1. sollevate il clip di fissaggio del tubo del manubrio ed inclinate allo stesso tempo. Foto16.2; 16.3, finché sentivate un "clic." Poi, tirare sul bottone sotto la sella (Foto)17.1, e fate ruotare la sella a 180°. Foto17.2; 17.3.
ATTENZIONE: Per evitare le ferite gravi, utilizzate sempre la cintura di sicurezza!

Opzione pneumatici ad aria: Si prega di gonfiare i pneumatici ad aria alla pressione massima di 0,8 Bar (0,8 ATM) (11,6 PSI) (80 kPa)

ATTENZIONE ! Il volume del pneumatico è molto piccolo e si gonfia molto rapidamente! Non superare la pressione massima dei pneumatici descritta nelle istruzioni! Questo può portare alla sua distruzione, che non è soggetta al restauro della garanzia! Osservare la massima pressione del pneumatico, come descritto nel manuale e non quella indicata sul pneumatico!

GR

ΣΗΜΑΝΤΙΚΟ! ΔΙΑΒΑΤΕ ΠΡΟΣΕΚΤΙΚΑ ΤΙΣ ΟΔΗΓΙΕΣ ΚΑΙ ΦΥΛΑΞΤΕ ΤΕΣ ΓΙΑΤΙ ΜΠΟΡΕΙ ΝΑ ΤΙΣ ΧΡΕΙΑΣΤΕΙΤΕ ΣΤΟ ΜΕΛΛΟΝ!

JAGUAR

ΤΡΙΚΥΚΛΟΥ / ΟΔΗΓΙΕΣ ΧΡΗΣΗΣ ΚΑΡΕΚΛΑΣ

Σημείωση

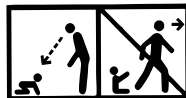

- ΠΡΟΣΟΧΗ!** Μην αφήνετε το παιδί χωρίς επίβλεψη!
- ΠΡΟΣΟΧΗ!** Απαραίτητος είναι ο προστατευτικός εξοπλισμός. (κράνος, επιγονατίδες, γάντια και επιπαικωνίδες).
- ΠΡΟΣΟΧΗ!** Κατά τη χρήση πρέπει να χρησιμοποιούνται εξοπλισμοί ατομικής προστασίας. Μη χρησιμοποιείται τα οχήματα στο υπόστρωμα δρόμου. Ανώτατο όριο βάρους 20 κιλά.
- ΠΡΟΣΟΧΗ!** Μετά την αποσυσκευασία των εξαρτημάτων, μαζέψτε όλες τις συσκευασίες και τα νάιλον.
- ΠΡΟΣΟΧΗ!** Κατάλληλο για παιδιά ηλικίας 12-36 μηνών.
- ΠΡΟΣΟΧΗ!** Να μην χρησιμοποιείτε από παιδιά άνω των 36 μηνών λόγω ανεπαρκούς ανθεκτικότητας!
- ΠΡΟΣΟΧΗ!** Αυτό το προϊόν θα πρέπει να συναρμολογείται μόνο από ενήλικα.
- ΠΡΟΣΟΧΗ!** Το παιδί πρέπει να έχει ειδικές δεξιότητες για να χρησιμοποιήσει το τρίκυκλο και να αποφυγεί πέσιμο ή τροχαία ατυχήματα, τα οποία μπορούν να προκαλέσουν τραυματισμούς στο παιδί και στους άλλους.
- ΠΡΟΣΟΧΗ!** Πριν αρχίσει το παιδί να οδηγεί το τρίκυκλο, μάθετέ το πώς να πατάει το πόδι του στο υποπόδιο, πώς να χειρίζεται το τιμόνι, πώς να γυρίζει το πετάλι, πώς να ανεβαίνει και να κατεβαίνει. Αν το παιδί δεν μπορεί να οδηγεί μόνο του το τρίκυκλο, κρατίστε το τρίκυκλο στο μοχλό οδήγησης. Μάθετε το παιδί να μην αφήνει τα πόδια του στα πλάγια.
- ΠΡΟΣΟΧΗ!** Το τρίκυκλο πρέπει να οδηγείται σε ίσιο δρόμο. Απαγορεύεται η οδήγηση σε σκάλες, γέφυρες, λακκούβες, δρόμους, αυτοκινητόδρομους και ανώμαλες επιφάνειες. Απαγορεύεται η ώθηση όταν το παιδί οδηγεί.
- ΠΡΟΣΟΧΗ!** Το μέγιστο βάρος του παιδιού είναι 20 κιλά και είναι μόνο για ένα παιδί. Μην υπερφορτώνετε ή αλλιώνω το παιδί μπορεί να τραυματιστεί.
- ΠΡΟΣΟΧΗ!** Διαβάστε τις οδηγίες προσεκτικά και φυλάξτε τις για μελλοντική χρήση. Η μη συμμόρφωση με τις οδηγίες, θα μπορούσε να βλάψει το παιδί σας.
- ΠΡΟΣΟΧΗ!** Βεβαιωθείτε ότι η ζώνη ασφαλείας έχει τοποθετηθεί σωστά.
- ΠΡΟΣΟΧΗ!** Ελέγξτε αν όλα τα εξαρτήματα έχουν συναρμολογηθεί σωστά πριν από τη χρήση.
- ΠΡΟΣΟΧΗ!** Κρατήστε τα μικρά εξαρτήματα μακριά από τα παιδιά.

EN 71-1,2,3

ΚΑΘΑΡΙΣΜΟΣ ΚΑΙ ΦΡΟΝΤΙΔΑ

- Πριν από τη χρήση, ελέγξτε την κατάσταση λειτουργίας του τρίκυκλου. Αν υπάρχουν σπασμένα ή κατεστραμμένα εξαρτήματα, αντικαταστήστε τα αμέσως. Ελέγχετε περιοδικά για χαλαρές βίδες.
- Μην αφήνετε το τρίκυκλο σε υγρά, πολύ ζεστά ή πολύ κρύα μέρη.
- Καθαρίστε το τρίκυκλο με υγρό πανί.
- ΠΡΟΣΟΧΗ!** Αν το τρίκυκλο χρησιμοποιήθηκε στην παραλία, καθαρίστε το έτσι ώστε να αφαιρέσετε τυχόν άμμο και αλάτι από τα κινούμενα εξαρτήματα και τις ρόδες.

ΕΞΑΡΤΗΜΑΤΑ

Εικόνα 1

- Σκελετός
- Μπροστινό πιρούνι
- Πίσω ρόδες
- Μπροστινή ρόδα
- Κάτω μέρος της λαβής του γονέα
- F-1 Βίδα M8x38; F-3 Βίδα M8x120;
F-4 Κλειδί 6mm
- Τιμόνι
- Υποστήριξη πλάτης

- I-1 Καλάθι;
- J. Πάνω μέρος της λαβής του γονέα
- K. Τέντα
- L. Υποπόδιο
- M. M-1 Πίσω άξονες ;
- N. Φτερό
- O. Κάθισμα
- P. Ρυθμιστής καθίσματος
- Q. Q-1 Ποτήρι; Q-2 Εξαρτήματα φρένων
- R. Μπροστινή βάση για πόδια
- S. Καπάκι προστασίας

ΣΥΝΑΡΜΟΛΟΓΗΣΗ

ΣΥΝΑΡΜΟΛΟΓΗΣΗ ΤΟΥ ΤΡΙΚΥΚΛΟΥ

1. Βάψτε το φερό (N) στο μπροστινό πιρούνι (B) και σφίξτε τη βίδα. Εικόνα 2
2. Βγάλτε τις βίδες από την μπροστινή ρόδα (D), βάλτε το μπροστινό πιρούνι (B) στην μπροστινή ρόδα (D) και σφίξτε τις βίδες.
3. Πρώτα τοποθετήστε τα εξαρτήματα φρένων Q-2 από τις δυο πλευρές του πίσω άξονα του σκελετού. Εικόνα 3
Δεύτερο: Βάλτε τους πίσω άξονες στις πίσω ρόδες, εγκαταστήστε τους στο πίσω μέρος του σκελετού και σφίξτε τα παξιμάδια στα άκρα των αξόνων. Βεβαιωθείτε ότι οι πίσω ρόδες μπορούν να περιστρέφονται ομαλά.
4. Βάλτε την μπροστινή ρόδα (D) στον σκελετό (A). Εικόνα 4.3
5. Βάλτε το τιμόνι (G) στο μπροστινό πιρούνι (B) και σφίξτε την βίδα (F-1) μέχρι να ακούσετε "κλικ". Εικόνα 4.4
6. Συναρμολογήστε τον ρυθμιστή του καθίσματος (P) προς το κάθισμα (O) με βίδα (F-3). Εικόνα 4.5
7. Τοποθετήστε το κάθισμα στον σκελετό (A) και στερεώστε με βίδα(F-1) .
8. Βάλτε την υποστήριξη πλάτης (H) στο κάθισμα (O) μέχρι να ακουστεί "κλικ". Εικόνα 5.1
9. Αφαιρέστε την βίδα και τα πλαστικά εξαρτήματα από το υποπόδιο (L). Εγκαταστήστε το υποπόδιο κάτω από τον σκελετό, τοποθετήστε τα πλαστικά εξαρτήματα και σφίξτε την βίδα. Εικόνα 5.2
10. Αφαιρέστε τις πλαστικές βίδες από τις δυο πλευρές του καθίσματος (O). Εικόνα 6 Τοποθετήστε τη μπροστινή βάση για τα πόδια (R) και σφίξτε τις βίδες στο πλάι.
11. Τοποθετήστε την τέντα (K) στο άνοιγμα της υποστήριξης πλάτης. Εικόνα 6
12. Τοποθετήστε το πάνω μέρος της λαβής του γονέα (J) στο κάτω μέρος της λαβής του γονέα (E) μέχρι να ακουστεί "κλικ". Εικόνα 7.1 Στη συνέχεια τοποθετήστε τις στο σύστημα διεύθυνσης (I-2) και σφίξτε με κλειδί.
13. Τοποθετήστε το καλάθι (I-1) στο πίσω μέρος του σκελετού και σφίξτε με την πλαστική βίδα. Εικόνα 7.3
14. Τοποθετήστε το ποτηρί (Q-1) στο πάνω μέρος της λαβής του γονέα.

ΧΡΗΣΗ ΤΟΥ ΤΡΙΚΥΚΛΟΥ

1. Για το δίπλωμα και ξεδίπλωμα του υποποδίου, πιέστε το πλαστικό δακτύλιο προς τα κάτω και προωθήστε προς τα εμπρός ή προς τα πίσω. Εικόνα 8
2. Ενεργοποίηση και απενεργοποίηση των φρένων καθώς πατάτε και χαλαρώνετε τα πετάλια μέχρι τις πίσω ρόδες. Εικόνα 9
3. Γυρίστε το κουμπί της μπροστινής ρόδας αριστερόστροφα για να ρυθμίσετε τα πετάλια για το γύρισμα της ρόδας. Εικόνα 10
4. Γυρίστε το κουμπί της μπροστινής ρόδας αριστερόστροφα για να ελευθερώσετε τα πετάλια από τη ρόδα.
5. Ρυθμίστε την υποστήριξη πλάτης πιέζοντας τα κουμπιά στο πλάι. Εικόνα 11
6. Ρύθμιση της τέντας πιέζοντας τα κουμπιά στις δυο πλευρές. Εικόνα 12; 13
7. Επιλογή για σπρόξιμο. Εικόνα 14 **ΠΡΟΣΟΧΗ ! Για να ανασκώσετε τον πρόσθιο άξονα του τρίκυκλου και για να περάσετε ένα εμπόδιο πατήστε με το πόδι τον πίσω άξονα και όχι τα φρένα και στην συνέχεια τραβήξτε οριζόντια το χερούλι προς εσάς. Προσοχή: Μην πατάτε το χερούλι κατευθείαν προς τα κάτω. Πρώτα τραβήξτε το χερούλι προς εσάς. Προσοχή: Οι προσπάθειες να περάσετε ένα εμπόδιο και η υπερβολική δύναμη πάνω στο, οδηγεί σε βλάβες του χερουλιού, το οποίο δεν αποτελεί αντικείμενο αποκατάστασης με την εγγύηση!!!**
8. Επιλογή για οδήγηση. Εικόνα 15. Όταν δεν είναι πάνω η υποστήριξη της πλάτης και το χερούλι της γονικής λαβής, τοποθετήστε το προστατευτικό καπάκι (S) πάνω στον άξονα πίσω από το κάθισμα . **Προειδοποίηση! Αν το τρίκυκλο σας διαθέτει μηχανισμό κλειδώματος της περιστροφής των πεταλιών, Θα πρέπει να προσέξετε τα εξής: Στην περίπτωση που αφαιρεθεί η λαβή ελέγχου του γονέα, ο μηχανισμός κλειδώματος της περιστροφής των πεταλιών θα πρέπει να είναι ανενεργός, το κουμπί "ελεύθερο πετάλι (free wheel)" θα πρέπει να είναι στην ανενεργή θέση δηλαδή τα πετάλια πρέπει να είναι ενεργοποιημένα. Η ρύθμιση πραγματοποιείται από το κουμπί "ελεύθερο πετάλι (free wheel)" που βρίσκεται στον μπροστινό τροχό.** Διαφορετικά υπάρχει κίνδυνος να χάσει το παιδί σας τον έλεγχο , να πέσει κάτω και να βλάψει τον εαυτό του.
9. **Περιστροφή του καθίσματος:** για να στρέψετε το κάθισμα , πρώτα πρέπει να κλίνετε προς τα εμπρός το τιμόνι. Εικόνα 16.1 Σηκώστε καθορισμένο τον κρίκο του σωλήνα του τιμονιού και ταυτόχρονα κλίνετε προς τα εμπρός. (Εικόνα 16.2;16.3) ώστε να ακούσετε το «κλικ». Αφού αυτό τραβήξετε το πλήκτρο κάτω από το κάθισμα (εικόνα 17.1) και περιστρέψετε το κάθισμα σε 180° . Εικόνα 17.2 ; 17.3

ΠΡΟΣΟΧΗ: Για να αποφύγετε σοβαρούς τραυματισμούς, να χρησιμοποιείτε πάντα την ζώνη ασφαλείας!
Επιλογή ελαστικά αέρα : Παρακαλώ αντλείται τα ελαστικά αέρα μέχρι τη μέγιστη πίεση από 0,8 μπάρες (0,8 ATM) (11,6 PSI) (80 kPa)

ΠΡΟΣΟΧΗ ! Ο όγκος του λάστιχου είναι πολύ μικρός και το λάστιχο φουσκώνεται πολύ γρήγορα. Μην υπερβαίνετε τη μέγιστη πίεση του λάστιχου, η οποία περιγράφεται στις οδηγίες. Αυτό μπορεί να οδηγήσει σε καταστροφή του και η αποκατάσταση του λάστιχου δεν περιλαμβάνεται στην εγγύηση. Τηρήστε τη μέγιστη πίεση του λάστιχου, η οποία περιγράφεται στις οδηγίες και όχι την πίεση, η οποία αναφέρεται στο λάστιχο.

ВАЖНО ! ПРИДРУЖУВАЈТЕ СЕ НА ПОНАТАМОШНИТЕ ПРЕПОРАКИ. ПРОЧИТАЈТЕ ВНИМАТЕЛНО!

JAGUAR ТРИЦИКЛ / Упатствата за употреба

БАРАЊА ЗА БЕЗБЕДНОСТ

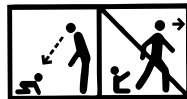

1. **ВНИМАНИЕ!** Не оставајте детето без надзор!
2. **ВНИМАНИЕ!** Неопходна е заштитна опрема! (Шлем, подлошки за колена, ракавици и потпирачи за раце).
3. **ВНИМАНИЕ!** При употреба треба да се носат лични заштитни средства. Да не се користи по платното за движење на возила. Максимум 20 кг.
4. **ВНИМАНИЕ!** По распакување на деловите, приберете сите пакувања и најлон.
5. **ВНИМАНИЕ!** Погодно за деца на возраст од 12 - 36 месеци.
6. **ВНИМАНИЕ!** Не користете деца над 36 месеци поради недоволна издржливост!
7. **ВНИМАНИЕ!** Овој производ треба да биде составен само од возрасен.
8. **ВНИМАНИЕ!** Детето е потребно да поседува посебни вештини, за да користи трицикл и да избегне паѓање или сообраќајни несреќи кои предизвикуваат повреди на детето и на трети лица.
9. **ВНИМАНИЕ!** Пред детето да почне да вози трицикл, научете го како да стапне на прагот, како да управуваат со кормилото, како да врти педалите, како да се качува и симнува. Ако детето не може само да тера трицикл, придржувајте трицикл преку рачката за управување. Научете детето да не си провесува нозете отстрана.
10. **ВНИМАНИЕ!** Трицикл треба да се кара на рамно. Забрането е да се тера по скали, мостови, локви, патишта, автопати и нерамни површини. Додека детето тера е забрането да биде бутано.
11. **ВНИМАНИЕ!** Максималната тежина на детето е 20 кг и е само за едно дете. Не преоптоварувајте или детето може да се повреди.
12. **ВНИМАНИЕ!** Прочитајте ги овие упатства и го зачувајте за идно. Непочитување на упатствата, може да наштети на Вашето дете.
13. **ВНИМАНИЕ!** Осигурете се дека заштитниот ремен се носи правилно.
14. **ВНИМАНИЕ!** Проверете дали сите компоненти се соединети пред употреба.
15. **ВНИМАНИЕ!** Чувајте малите делови подалеку од дофатот на деца.

EN 71-1,2,3

ЧИСТЕЊЕ И ГРИЖА

1. Пред употреба погледни исправноста на трицикл. Ако има скршени или оштетени делови веднаш заменете. Редовно проверувајте за лабави завртки.
2. Не оставајте трицикл на влажни, многу топли или многу студени места.
3. Исчистете трицикл со влажна крпа.
4. **ВНИМАНИЕ!** Ако трицикл била користен на плажа, исчистете го, така што да отстраните паданиот песок и сол по подвижните делови и тркалата.

ДЕЛОВИ

Слика 1

- A. Рама
- B. Предна виљушка
- C. Задни тркала
- D. Предно тркало
- E. Долна дел на родителска контрола
- F. F-1 Завртка M8x38; F-3 Завртка M8x120; F-4 Клуч 6мм
- G. Кормилото
- H. Наслон

- I. I-1 Кош;
- J. Горна дел на родителска контрола
- K. Чадор за сонце
- L. Прагот
- M. M-1 Задни оски;
- N. Калник
- O. Седиште
- P. Држач на седиштето
- Q. Q-1 Чаша; Q-2 елементи за спирување
- R. Предна подлошка за нозе
- S. Заштитна капа

СОСТАВУВАЊЕ

СОСТАВУВАЊЕ НА ТРИЦИКЛ

1. Вметнете браникот (N) во предната виљушка (B) и затегнете ја завртката. Слика 2
2. Извадете ги завртките од предното тркало (D), вметнете предната виљушка (B) во предното тркало (D) и затегнете ги завртките.
3. Прво ставете елементи за спиравање Q-2 од двете страни на задната оска на рамката. Слика 3
Второ: Вметнете задните оски во задните тркала, поставете ги во задниот дел на рамката и затегнете ги навртките на крајот на оските. Осигурете се дека задните тркала можат да се вратат непречено.
4. Вметнете предното тркало (D) во рамката (A). Слика 4.3
5. Вметнете кормилото (G) во предната виљушка (B) и прицврстете ја со игла (F-1) додека не чуete "клик". Слика 4.4
6. Поставете заедно држачот на седиштето (P) кон седиштето (O) со завртка (F-3). Слика 4.5
7. Поставите седиштето на рамката (A) и прицврстете со Завртка (F-1).
8. Вметнете наслонот (H) во седиштето (O) додека не чуete "клик". Слика 5.1
9. Извадете ја завртката и пластичните елементи од прагот (L). Монтирајте прагот под рамката, поставете пластичните елементи и стегнете завртката. Слика 5.2
10. Извадете пластичните завртки од двете страни на седиштето (O). Слика 6 Стави предниот држач за нозе (R) и затегнете ги завртките отстрана.
11. Вратете сеници (K) во отворите на наслонот. Слика 6
12. Вметнете го горниот дел на родителска контрола (J) во долниот дел на родителско контрола (E) додека не чуete "клик". Слика 7.1 Потоа ставете ги во управувањето (I-2) и затегнете со клуч.
13. Ставете кошот (I-1) во задниот дел на рамката и стегнете со пластичната завртка. Слика 7.3
14. Ставете ја чашата (Q-1) во горниот дел на родителска контрола.

КОРИСТЕЊЕ НА ТРИЦИКЛ

1. За свивање и одвивање на прагот, притиснете го пластичниот прстен надолу и придвижете напред или назад. Слика 8
 2. Активирање и деактивирање на сопирачките со притискање и отпуштање на педалите до задните тркала. Слика 9
 3. Свртете го копчето на предното тркало налево за да фиксирате педалите за ротација на тркалото. Слика 10
 4. Свртете го копчето на предното тркало по стрелките на часовникот за да се ослободат педалите од тркалото.
 5. Наместете го наслонот со притискање на копчињата отстрана. Слика 11
 6. Контрола на чадорот за сонце со повлекување копчињата од двете страни. Слика 12; 13
 7. Опција за туркање. Слика 14 **ВНИМАНИЕ! За кревање предната оска на трицикла за да се надмине препрека притиснете со нога задната оска а не кочињата, потоа повлечете хоризонтална рачката назад кон вас. Внимание: Не ја притискајте рачката надолу! Прво повлечете ја рачката кон вас !!! Внимание: Обидите за надминување на препреки и примена на прекумерна сила врз рачката, води до оштетување на рачката што не е предмет на гаранција обновување !!!!!**
 8. Опција за возење. Слика 15. Кога се отстранети наслонот и рачката на родителската контрола ставете го заштитното капаче (S) на оската зад седиштето. **Внимание! Ако трициклот има механизам за ослободување на педалата од погонското тркало и педала кои можат да бидат ослободени од цевката и копче "free handlebar", ве молиме обратете внимание на следното: Кога рачката за туркање е отстранета, механизмот за ослободување на тркалото ќе биде неактивен, педалата ќе бидат во функција, копчето "free handlebar" ќе биде неактивно, во спротивно, постои опасност детето да изгуби контрола, да падне и да се повреди.**
 9. Ротација на седиштето: за да го ротирате седиштето, мора прво да се наведне кормилото на пред. Слика 16.1 Подигнете дел за фиксирање на цевката на кормилото и истовремено навалете на пред (Слика 16.2; 16.3) додека не се чуе "клик". Потоа повлечете го копчето под седиштето (Слика 17.1) и свртете седиштето на 180°. Слика 17.2; 17.3
- ВНИМАНИЕ: За да избегнете сериозни повреди, секогаш користете ременот!**

Опција со воздушни гуми: Пумпајте воздушните гуми до максимален притисок од 0,8 BAR (0,8 ATM) (11,6 PSI) (80 kPa)

ВНИМАНИЕ! Волуменот на гумата е многу мал и гумата се надувува многу брзо! Не го надминувајте максималниот притисок во гумите, опишан во упатството! Ова може да предизвика нивното уништување, кое не е предмет на обнова на гаранцијата! Внимавајте дека максималниот притисок во гумите е како што е опишано во упатството за употреба, а не оној што е наведен на гумата!

RU ВАЖНО! СОХРАНИТЕ ДЛЯ ДАЛЬНЕЙШЕГО ПОЛУЧЕНИЯ НУЖНЫХ СВЕДЕНИЙ! EAC JAGUAR

ТРЕХКОЛЕСНОГО ВЕЛОСИПЕДА / Инструкция по эксплуатации

ТРЕБОВАНИЯ БЕЗОПАСНОСТИ

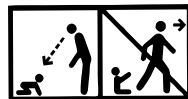

- 1. ВНИМАНИЕ!** Не оставлять ребенка без присмотра!
- 2. ВНИМАНИЕ!** Необходима защитная экипировка!
(шлем, наколенники, перчатки и подлокотники).
- 3. ВНИМАНИЕ!** При использовании следует носить личные предохранительные средства.
Не использовать на проезжей части. Максимум 20 кг.
- 4. ВНИМАНИЕ!** После распаковки частей убрать всю упаковку и полиэтилен.
- 5. ВНИМАНИЕ!** Изделие подходит для детей в возрасте 12 - 36 месяцев.
- 6. ВНИМАНИЕ!** Не использовать детям старше 36 месяцев по причине недостаточной выносливости!
- 7. ВНИМАНИЕ!** Данное изделие собирается только взрослым.
- 8. ВНИМАНИЕ!** Ребенок должен обладать специальными навыками для использования велосипеда во избежание падения или дорожно-транспортного происшествия, причиняющих травмы ребенку и третьим лицам.
- 9. ВНИМАНИЕ!** Перед тем как ребенок начнет использовать велосипед, научите его как ступать на подножку, использовать ручку управления, вращать педали, как садиться и слезать. Если ребенок не умеет самостоятельно управлять велосипедом, придерживайте велосипед при помощи ручки управления. Научите ребенка, чтобы его ноги не свисали с двух сторон.
- 10. ВНИМАНИЕ!** Велосипед необходимо использовать на ровном месте. Запрещается ездить на велосипеде по лестницам, мостам, лужам, проезжим частям, автострадам и неровным поверхностям. Не подталкивать ребенка во время движения.
- 11. ВНИМАНИЕ!** Максимальный вес ребенка - 20 кг и определен только для одного ребенка.
Не перегружать велосипед, ребенок может получить травму.
- 12. ВНИМАНИЕ!** Прочтите внимательно инструкцию и сохраните ее для дальнейшего использования. Несоблюдение указаний может причинить вред Вашему ребенку.
- 13. ВНИМАНИЕ!** Убедитесь, что ремень безопасности правильно установлен.
- 14. ВНИМАНИЕ!** Перед использованием проверьте, правильно ли собраны все компоненты.
- 15. ВНИМАНИЕ!** Мелкие детали следует хранить вдали от детей.

EN 71-1,2,3

УХОД И ЧИСТКА

1. Перед использованием проверьте исправность велосипеда. Если имеются сломанные или поврежденные части, немедленно замените их. Регулярно проверяйте элементы крепления.
2. Не оставляйте велосипед в мокрых, очень жарких или очень холодных местах.
3. Очищайте велосипед при помощи влажной ткани.
- 4. ВНИМАНИЕ!** Если велосипед использовался на пляже, почистите его так, чтобы удалить попавший песок и соль с подвижных частей и колес.

СОСТАВНЫЕ ЧАСТИ

Фото 1

- A. Рама
- B. Передняя вилка
- C. Задние колеса
- D. Переднее колесо
- E. Нижняя часть ручки родительского контроля
- F. F-1 Болт M8x38; F-3 Болт M8x120;
F-4 Ключ 6мм
- G. Ручка
- H. Спинка

- I. I-1 Корзина; I-2 Рулевое управление
- J. Верхняя часть ручки родительского контроля
- K. Козырек
- L. Подножка
- M. M-1 Задние оси; M-2 Рычаг
- N. Крыло
- O. Сиденье
- P. Фиксатор сиденья
- Q. Q-1 Чашка; Q-2 Тормозные элементы
- R. Передняя подставка для ног
- S. Защитная крышка

СБОРКА

СБОРКА ТРЕХКОЛЕСНОГО ВЕЛОСИПЕДА

1. Вставьте крыло (N) в переднюю вилку (B) и затяните болт. Фото 2
2. Выньте болты из переднего колеса (D), вставьте переднюю вилку (B) в переднее колесо (D) и затяните болты.
3. Сначала установите тормозные элементы Q-2 с двух сторон задней оси на раме. Фото 3 Потом вставьте задние оси в задние колеса, установите их в задней части рамы и затяните гайки в конце осей. Убедитесь, что задние колеса вращаются гладко.
4. Вставьте переднее колесо (D) в раму (A). Фото 4.3
5. Вставьте ручку (G) в переднюю вилку (B) и стяните болтом (F-1), пока не услышите «клик». Фото 4.4
6. Прикрепите фиксатор сиденья (P) к сиденью (O) при помощи болта (F-3). Фото 4.5
7. Установите сиденье на раму (A) и закрепите болтом (F-1).
8. Вставьте спинку (H) в сиденье (O), пока не услышите «клик». Фото 5.1
9. Выньте болт и пластиковые элементы из подножки (L). Монтируйте подножку под раму, установите пластиковые элементы и затяните болт. Фото 5.2
10. Выньте пластиковые болты с двух сторон сиденья (O). Фото 6 Установите переднюю подставку для ног (R) и затяните болты сбоку.
11. Установите козырек (K) в отверстия на спинке. Фото 6
12. Вставьте верхнюю часть ручки родительского контроля (J) в нижнюю часть ручки родительского контроля (E), пока не услышите «клик». Фото 7.1 После этого установите их в рулевое управление (I-2) и стяните ключом.
13. Установите корзину (I-1) в задней части рамы и затяните пластиковый болт. Фото 7.3
14. Установите чашку (Q-1) в верхней части ручки родительского контроля.

ИСПОЛЬЗОВАНИЕ ТРЕХКОЛЕСНОГО ВЕЛОСИПЕДА

1. Для того чтобы свернуть и развернуть подножку, нажмите на пластиковое кольцо вниз и переместите вперед или назад. Фото 8
2. Активация и деактивация тормоза осуществляется путем нажатия и отпускания педалей до задних колес. Фото 9
3. Поверните кнопку на переднем колесе против часовой стрелки для того, чтобы зафиксировать педали для вращения колеса. Фото 10
4. Поверните кнопку на переднем колесе по часовой стрелке для того, чтобы освободить педали.
5. Отрегулируйте положение спинки, нажав на кнопки сбоку. Фото 11
6. Отрегулируйте положение козырька, вытягивая кнопки с двух сторон. Фото 12; 13
7. Вариант для толкания. Фото 14 **ВНИМАНИЕ ! Для поднятия передней оси, чтобы преодолеть препятствие, нажмите ногой на заднюю ось, а не на тормоз, после чего потяните ручку в горизонтальном положении назад на себя. Внимание: Не нажимайте на ручку непосредственно вниз! Сначала потяните ручку на себя! Внимание: Попытки преодолеть препятствия и приложить большую силу на ручку приводит к поломке ручки, на которую не распространяется гарантийный ремонт!**
8. Вариант для управления. Фото 15. Когда сняты спинка и ручка родительского контроля, установите предохранительную крышку (S) на ось за сиденьем. **ВНИМАНИЕ ! Если ваш трехколесный велосипед снабжен регулируемым механизмом свободного хода на рулевом колесе, педалями, которые могут быть отсоединены от ступицы или кнопки «свободный руль», обратите внимание на следующее: При снятой ручке (родительский контроль) механизм свободного хода на рулевом колесе должен быть неактивным, педали должны быть задействованы, кнопка «свободный руль» неактивна, в противном случае существует опасение, что ваш ребенок потеряет равновесие и упадет, повредив себя.**
9. **Вращение сиденья:** для вращения сиденья сначала необходимо наклонить вперед руль. Фото 16.1 Приподнимите фиксирующую заглушку трубки руля, одновременно с этим наклоняя вперед (Фото 16.2; 16.3), пока не будет слышен «клик». После этого потяните на кнопку под сиденьем (Фото 17.1) и поверните сиденье на 180°. Фото 17.2; 17.3

ВНИМАНИЕ: Во избежание серьезных травм всегда используйте ремень безопасности!

Функция воздушные шины: Накачивайте воздушные шины до максимального давления 0,8 BAR (0,8 ATM) (11,6 PSI) (80 kPa)

ВНИМАНИЕ ! Объем шины совсем маленький и она накачивается очень быстро! Не превышайте максимальное давление шины, указанное в инструкции! Это может привести к ее разрушению, что не подлежит гарантийному ремонту! Соблюдайте максимальное давление шины, указанное в инструкции, а не то, что обозначено на ней!

VAŽNO! ČUVAJTE RADI BUDUĆE UPOTREBE! PROČITAJTE PAŽUIVO!

JAGUAR TROKOLICE / Uputstvo za upotrebu

MERE BEZBEDNOSTI

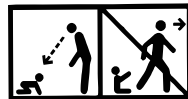

1. **UPOZORENJE!** Ne ostavljajte dete bez nadzora!
2. **UPOZORENJE!** Neophodna Suštinski zaštitna oprema! (Šlem, zaštitnici za kolena, rukavice i nasloni za ruke).
3. **UPOZORENJE!** Pri upotrebi, morate da nosite ličnu zaštitnu opremu. Ne koristi u saobraćaju. Maksimalno 20 kg.
4. **UPOZORENJE!** Nakon raspakovanja delova, sakupiti svu ambalažu i najlone.
5. **UPOZORENJE!** Pogodan za decu uzrasta od 12-36 meseci.
6. **UPOZORENJE!** Ne koristite djeci preko 36 mjeseci zbog nedovoljne izdržljivosti!
7. **UPOZORENJE!** Ovaj proizvod treba da bude sklapan samo od strane odrasle osobe.
8. **UPOZORENJE!** Dete treba da ima posebne veštine da koriste trokolicu i izbegne pad ili nesreće koje dovode do povreda deteta i drugih osoba.
9. **UPOZORENJE!** Pre nego što dete počne da vozi trokolicu, treba da nauči kako da kroči na prag, kako upravljati kormilom, kako okretati pedale, kako se penje i silazi. Ako dete ne može samo voziti trokolicu, pridržavati trokolicu za upravljač. Naučiti dete da mu ne vise noge sa strane.
10. **UPOZORENJE!** Trokolica se treba voziti na ravnom. Zabranjeno je voziti po stepenicama, mostovima, bazenu, putevima, auto putevima i neravnim površinama. Dok dete vozi, zabranjeno ga je gurati.
11. **UPOZORENJE!** Maksimalna težina deteta je 20 kg, i namenjen je samo za jedno dete. Nemojte preterano natovarivati trokolicu ili dete može biti povređeno.
12. **UPOZORENJE!** Pročitajte ova uputstva i sačuvati ih. Nepoštovanje tih navoda može povrediti vaše dete.
13. **UPOZORENJE!** Uverite se da je pravilno postavljen sigurnosni pojas.
14. **UPOZORENJE!** Proverite da li su sve komponente pravilno sklopljene pre upotrebe.
15. **UPOZORENJE!** Držite sitne delove dalje od dece.

EN 71-1,2,3

ČIŠĆENJE I ODRŽAVANJE

1. Pre upotrebe pogledati za ispravnost trokolice. Ako postoje slomljeni ili oštećeni delovi, odmah ih zameniti. Redovno proveravajte da li postoje labavi zavrtnji.
2. Ne ostavljajte trokolicu na vlažnim, mnogo toplim ili hladnim mestima.
3. Očistite trokolicu vlažnom krpom.
4. **UPOZORENJE!** Ako je trokolica korišćena na plaži, očistite ga kako bi se uklonili pesak i so sa pokretnih delova i točkova.

DELOVI

Slika 1

- A. Okvir
- B. Prednja viljuška
- C. Zadnji točkovi
- D. Prednji točak
- E. Donji deo roditeljske kontrole
- F. F-1 Zavrtnaj, M8x38; F-3 Zavrtnaj M8x20;
F-4 Ključ 6 mm
- G. Kormilo
- H. Naslon

- I. I-1 Korpa;
- J. Gornja roditeljska kontrola
- K. Suncobran
- L. Prag
- M. M-1 Zadnje osovine;
- N. Blatobran
- O. Sedište
- P. Pričvršćivač za sedište
- Q. Q-1 Čaša; Q-2 Kočioni elementi
- R. Prednji podmetač za noge
- S. Zaštitna kapa

MONTAŽA

MONTAŽA TROKOLICE

1. Stavite blatobran (N) u prednju viljušku (B) i zategnite zavrtnj. Slika 2
2. Uklonite zavrtnje sa prednjeg točka (D), ubacite prednju viljušku (B) u prednji točak (D) i zategnite zavrtnje.
3. Prvo postavite kočione elemente Q-2 sa obe strane na zadnju osovinu okvira. Slika 3: Drugo Ubacite zadnju osovinu u zadnje točkove, postavite ih u zadnjem delu rama i zategnite matice na kraju osa. Uverite se da zadnji točkovi mogu nesmetano okretati.
4. Postavite prednji točak (D) u okvir (A). Slika 4.3
5. Stavite kormilo (G) u prednju viljušku (B) i zategnite sa zavrtnjem (F-1) dok se ne čuje "klik". Slika 4.4
6. Montirajte pričvršćivač sedišta (P) za sedište (O) pomoću zavrtnja (F-3). Slika 4.5
7. Postavite okvir sedišta (A) i bezbedna sa zavrtnjem (F-1).
8. Ubacite naslon (H) u sedištu (O), sve dok se ne čuje "klik". Slika 5.1
9. Uklonite zavrtnje i plastične elemente sa praga (L). Montirajte prag ispod osnove, postavite plastične komponente i zategnite zavrtnj. Slika 5.2
10. Uklonite plastične zavrtnje sa obe strane sedišta (O). Slika 6 Postavite prednji podmetač za noge (R) i zategnite zavrtnje sa strane.
11. Montirati suncobran (K) u otvore sedišta. Slika 6
12. Postavite gornji deo roditeljske kontrole (J) u donji deo roditeljske kontrole (E) sve dok se ne čuje "klik". Slika 7.1 a zatim ih postaviti u kormilo za upravljanje (I-2) i zategnite sa ključem.
13. Postaviti koš (I-1) na zadnji deo okvira i zategnite plastični zavrtnj. Slika 7.3
14. Postavite čašu (Q-1) na gornji deo roditeljske kontrole.

UPOTREBA TROKOLICE

1. Za sklapanje i rasklapanje praga, pritisnite plastični prsten na dole i povucite ga unapred ili unazad. Slika 8
 2. Aktiviranje i deaktiviranje kočnica pritiskom i otpuštanjem pedale na zadnjim točkovima. Slika 9
 3. Okrenite prednji točak u smeru kazaljke na satu da pričvrstite pedale za okretanje točkova. Slika 10
 4. Okrenite dugme na prednjem točku u smeru kazaljke na satu da oslobodi pedalu od točkova.
 5. Podesite naslon pritiskom na dugme sa strane. Slika 11
 6. Podesite suncobran povlačenjem dugmadi sa obe strane. Slika 12; 13
 7. Opcija guranja. Slika 14 **UPOZORENJE ! Da biste podigli prednju osovinu triciklu da bi se prebrodila prepreka, natisnite nogom zadnju osovinu umesto kočnice, a zatim povucite ručicu horizontalno nazad prema vama. UPOZORENJE! Ne gurajte ručicu pravo dole! Prvo povucite ručicu prema vama !!! UPOZORENJE! Pokušaj da se prevaziđu prepreke i primena prekomerne sile na dršci, uzrokuju oštećenja na dršci koja ne podleže garanciji !!!!!**
 8. Opcija za vožnju. Slika 15. Kada je uklonjen naslon i ručica za roditeljsku kontrolu postavite zaštitni poklopac (S) na osovinu iza sedišta. **Upozorenje! Ako je vaš tricikl opremljen sa podesivim mehanizmom za slobodno kretanje na upravljaču, pedalama koje se mogu odvojiti od čvorišta (osovine) ili dugmetom "slobodna ručka", molimo vas obratite pažnju na sledeće: Kada je ručka za upravljanje (roditeljska kontrola) uklonjena, mehanizam za slobodno kretanje na prednjem točku za upravljanje biće neaktivan, tada bi pedale trebale da budu aktivne, a dugme "slobodna ručka" takođe postaje neaktivno, u suprotnom postoji opasnost da vaše dete izgubi kontrolu nad triciklom, padne i povredi se.**
 9. Okretanje sedišta: da bi okretali sedište, prvo mora kormilo da bude nagnuto unapred. Slika 16.1 Podignite deo za fiksiranje cevi kormila i istovremeno ga nagnite unapred (Slika 16,2; 16,3), sve dok se ne čuje "klik". Zatim povuci dugme ispod sedišta (Slika 17.1) i okrenite sedište za 180 °. Slika 17.2; 17.3
- UPOZORENJE: Da biste izbegli ozbiljne povrede, uvek koristite pojas!**

Opcija sa vazдушnim gumama: Napumpati vazdušne gume do maksimalnog pritiska do 0,8 bara (0,8 ATM) (11,6 PSI) (80 kPa) !!!

UPOZORENJE ! Zapremina gume je veoma mala i vrlo brzo se naduvava! Ne prekoračujte maksimalni pritisak gume opisan u uputstvu! To može prouzrokovati njeno uništenje, a to nije predmet garancije! Pridržavajte se maksimalnog pritiska pneumatika kao što je opisano u uputstvu za upotrebu, a ne onih koji su navedeni na pneumaticima!

FONTOS! FIGYELMESEN OLVASSA EL, ÉS ŐRIZZE MEG KÉSŐBBI FELHASZNÁLÁS ESETÉRE.

JAGUAR HÁROMKEREKŰ / Használati utasítás

BIZTONSÁGI UTASÍTÁSOK:



1. **FIGYELMEZTETÉS!** Ne hagyja a gyereket felügyelet nélkül!
2. **FIGYELMEZTETÉS!** Védő szerelés használata szükséges! (sisak, térdvédő, kesztyű és könyökvédő).
3. **FIGYELMEZTETÉS!** Használat közben egyéni védőeszközök használata ajánlatos. Ne használják a gépjárművek forgalmi sávjaiiban. Maximális súly 20 kg.
4. **FIGYELMEZTETÉS!** Az alkatrészek kipakolása után tegye el az összes csomagoló anyagot és nylon zsákokat.
5. **FIGYELMEZTETÉS!** Felhasználása javasolt 12 - 36 hónapos gyerekekre.
6. **FIGYELMEZTETÉS!** 36 hónaposnál idősebb gyermekek ne használják a terméket, mert az a súlyuk alatt összetörhet!
7. **FIGYELMEZTETÉS!** Ezt a terméket csak felnőtt személy szerelheti fel.
8. **FIGYELMEZTETÉS!** A gyerek kell, hogy rendelkezzen speciális ügyességekkel ahhoz, hogy használjon a háromkerékűt és kerülje a kiesést vagy közlekedési baleseteket, amelyek a gyerek vagy harmadik személyek sérüléséhez vezethetnek.
9. **FIGYELMEZTETÉS!** Mielőtt a gyerek elkezd tölteni a háromkerékűt, tanítsa meg őt, hogyan kell fellépni a lábtámaszra, hogyan kell bánni a kormányval, hogyan kell pörgetni a pedálokat, hogyan kell felülni és lejönni. Ha a gyerek nem tud önállóan tölteni a háromkerékűt, akkor tartsa a háromkerékűt a vezérlési fogantyúval. Tanítsa meg a gyereket arra, hogy ne tegye ki oldalt a lábát.
10. **FIGYELMEZTETÉS!** A háromkerékűt síkos területen kell használni. Lépcsőkön, híidakon, pocsolyákban, utakon, autópályákon és görögös felületeken használni tilos. Amíg a gyerek tolja a kocsit tilos őt lökni.
11. **FIGYELMEZTETÉS!** A gyerek maximális súlya 20 kg lehet és ez csak egy gyerekre vonatkozik. Ne engedjen túlsúlyt vagy a gyerek megsérülhet.
12. **FIGYELMEZTETÉS!** Olvassa el figyelmesen a használati utasítást és tegye el azt későbbi referenciával kapcsolatban. Az utasítások be nem tartása sérüléseket okozhat gyerekének.
13. **FIGYELMEZTETÉS!** Győződjön meg arról, hogy a biztonsági öv helyesen van becsatolva.
14. **FIGYELMEZTETÉS!** Használat előtt ellenőrizze azt, hogy minden elem helyesen van összekötve.
15. **FIGYELMEZTETÉS!** A kis darabokat tartsa távol gyerekektől.

EN 71-1,2,3

TISZTÍTÁS ÉS GONDOZÁS

1. Használat előtt ellenőrizzen a háromkerékű állapotát. Ha van eltört vagy károsított alkatrész, azonnal cserélje azokat. Ellenőrizze rendszeresen a meglazult csavarokat.
2. Ne hagyja a háromkerékűt nedves, túlzottan meleg vagy nagyon hideg helyeken.
3. Tisztítsa a háromkerékűt nedves kendővel.
4. **FIGYELMEZTETÉS!** Ha a háromkerékű strandon lett használva, akkor tisztítsa ezt úgy, hogy távolítsa a rákerült homokot és sót a mozgó részekről és a kerekekről.

ALKATRÉSZEK

1. kép

- A. Alváz
- B. Első villa
- C. Hátsó kerekek
- D. Első kerék
- E. Szülői felügyelet alsó része
- F. F-1 csavar M8x38, F-3 csavar M8x120,
- F-4 kulcs 6 mm
- G. Kormány
- H. Támasz

- I. I-1 Kosár
- J. Szülői felügyelet felső része
- K. Napernyő
- L. Lábtámasz
- M. M-1 Hátsó tengelyek,
- N. Sárvédő
- O. Ülész
- P. Ülész fixáló
- Q. Q-1 Pohár, Q-2 Fékszerkezetek
- R. Első lábtámasz
- S. Védőkupak

ÖSSZESZERELÉSE

A HÁROMKEREKŰ ÖSSZESZERELÉSE

1. Szerelje be a sárvédőt (N) az első villába (B) és feszítse a csavart. 2. kép.
2. Vegye ki a csavarokat az első kerékből (D), tegye be az első villát (B) az első kerékbe (D) és feszítse a csavarokat.
3. Elsőnek szerelje fel a fékberendezéseket Q-2 az alváz hátsó tengely két oldalán. 3. kép. Utána szerelje fel a hátsó tengelyeket a hátsó kerekbe és húzza fel az anyákat a tengelyek végéin. Győződjön meg arról, hogy a kerek könnyen forognak.
4. Tegye be az első kereket (D) az alvázba (A). 4.3. kép.
5. Tegye be a kormányt (G) az első villába (B) és feszítse a csavart (F-1) kattanásig. 4.4. kép.
6. Szerelje fel az ülés fixálóját (P) az üléshez (O) csavarral (F-3). 4.5. kép.
7. Helyezze el az ülést az alvázra (A) és feszítse csavarral (F-1).
8. Helyezze be a támaszt (H) az ülésbe (O) kattanásig. 5.1. kép.
9. Vegye ki a csavart és a műanyag elemeket a lábtámaszból (L). Szerelje fel a láb támaszt az alváz alatt, helyezze vissza a műanyag elemeket és feszítse a csavart. 5.2. kép.
10. Vegye ki a műanyag csavarokat az ülés két oldaláról (O). 6. kép. Szerelje fel az első lábtámaszt (R) és feszítse a csavarokat oldalt.
11. Szerelje fel a napernőt (K) a támasz lyukaiba. 6. kép.
12. Helyezze el a szülői felügyelet felső részét (J) a szülői felügyelet alsó részébe (E) kattanásig. 7.1. kép. Ezután tegye be a kormány szerkezetbe (I-2) és feszítse kulccsal.
13. Szerelje fel a kosarat (I-2) az alváz hátsó részében és feszítse a műanyag csavart. 7.3. kép.
14. Helyezze el a poharat (Q-1) a szülői felügyelet felső részében.

A HÁROMKEREKŰ HASZNÁLATA

1. A lábtámasz összecsiszkálásához és szétnyílásához nyomja meg a műanyag gyűrűt lefelé és tolja előre vagy hátra. 8. kép.
2. A fékek aktiválása és deaktiválása a hátsó kerek mellett lévő pedálok megnyomása és elengedésével. 9. kép.
3. Fordítsa az első kerék gombját az óráiránnyal szemben és így lefixálja a kerékforgás pedáljait. 10. kép.
4. Fordítsa az első kerék gombját az óra irányába és így elengedi a kerékforgás pedáljait.
5. Állítsa be a támaszt az oldalon lévő gombok megnyomásával. 11. kép.
6. A napernő beállítása előre vagy hátra húzással. 12. kép., 13. kép.
7. Tollási opció. 14. kép. **FIGYELMEZTETÉS ! Az akadály legyőzéséhez, először nyomja le a lábával a hátsó tengelyt (Figyeljen, hogy ne a fékeket nyomja le!), hogy felemelkedjen az első része a tricikli, és ezután húzza magafelé vízszintesen a tolókart. Vigyázat: Ne nyomja le hirtelen a tolókart!!! Először húzza magafelé a tolókart!!! Figyelem: Az akadályok leküzdésére és a fogantyú túlzott erőre gyakorolt hatása komoly károkat okoz a fogantyúnál, amelyre nincs garanciacsere.**
8. Haladási opció. 15. kép. Amikor a támasz és a szülői felügyelet fogantyú le vannak véve tegye fel a biztonsági fedelet (S) az ülés mögötti tengelyre. **FIGYELMEZTETÉS ! Ha a tricikli szabadon kormányozható, a pedálok vagy a „mozgatható kormány” gombja közepén kioldhatóak, kérjük, vegye figyelembe a következőket: Ha a tolókar (szülői kormány) eltávolításra kerül, a szabadon kormányozható mechanizmusnak inaktívnak, a pedáloknak aktívnak, a „mozgatható kormány” gombnak pedig inaktívnak kell lenniük, különben veszélyt jelenthet a gyermekre, leeshet róla és megsérülhet.**
9. **Az ülés forgatása:** ahhoz, hogy az ülést elfordítson, lefelé dönteni kell a kormányt előre. 16.1. kép. Emelje meg a kormány cső fixáló csapját és egyidőben döntse előre. (16.2. kép, 16.3. kép) amíg „kattanás” halatszik. Ezután húzza meg az ülés alatt lévő gombot (17.1. kép) és fordítsa el az ülést 180 fokra. (17.2. kép, 17.3. kép)

FIGYELMEZTETÉS: Komoly sérülések elkerülése végett, mindig használja a biztonsági övet!

Léggumi változat: kérjük, nyomja fel a léggumikat 0,8 BAR (0,8 ATM) (11,6 PSI) (80 kPa) maximális nyomásra.

FIGYELMEZTETÉS ! A gumi kerék mérete elég kicsi és gyorsan felfújható! Ne lépje túl a használati útmutatásban leírt guminyomás értékét! Ez a gumi roncsolódásához is vezethet és erre nem vonatkozik a jótállás! Tartsa be a használati útmutatásban előírt guminyomás értékét és nem a gumi oldalán lévő jelzéseket!

E RËNDËSISHME! RUANI PËR INFORMACIONE TË MËTEJSHME. LEXONI ME KUJDES!

JAGUAR Treçikletës / Insruksion për përdorim

KËRKESA PËR SIGURI

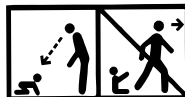

1. **KUJDES!** Mos e lëni fëmijën pa mbikëqyrje!
2. **KUJDES!** Është e nevojshme veshje mbrojtëse! (helmetë, mbrojtëse për gju, dorashka dhe mbrojtëse për bërrylat).
3. **KUJDES!** Gjatë përparimit të mbahen mjete personale të mbrojtjes. Të mos përdoret korsa për lëvizjen e automjeteve. Maksimum 20 kg.
4. **KUJDES!** Pas nxjerrjes së pjesëve, mblidhni të gjitha paketimet dhe qeset najloni.
5. **KUJDES!** E përshtatshme për fëmijë në moshë 12 - 36 muaj.
6. **KUJDES!** Të mos përdoret nga fëmijë në moshë mbi 36 muaj për shkak të qëndrueshmërisë së pa mjaftshme!
7. **KUJDES!** Ky produkt duhet të motohet vetëm nga njëri i moshuar.
8. **KUJDES!** Nuk është e nevojshme që fëmija të ketë njohuri speciale që të përdorë treçikletën dhe të evitohet rënia ose aksident që mund të shkaktojë lëndim të fëmijës ose të personave të tretë.
9. **KUJDES!** Para se fëmija të fillojë të lëvizet me treçikletën e mësoni si të vendos këmbën në mbajtësen për këmbët, si të drejtojë timonin dhe si të lëviz pedale, si të ngjitet dhe të zbritet. Nëse fëmija nuk mund të lëvizet vet me treçikletën mbani atë përmes dorezën për drejtim. E mësoni fëmijën si të mos lëshojë këmbët anës.
10. **KUJDES!** Treçikleta duhet të lëvizet në sipërfaqe të rrafshët. Është ndaluar të lëvizet nëpër shkalla, ura, rruga për automjete, autostrada dhe sipërfaqe jo të rrafshëta. Deri sa fëmija e vozit vet është ndaluar që të shtyhet.
11. **KUJDES!** Peshat maksimale e fëmijës është 20 kg dhe është vetëm për një fëmijë. Mos e ngarkoni tepër sepse fëmija mund të plagohet.
12. **KUJDES!** Lexoni me vëmendje induksionin dhe e ruani për informim të ardhshëm. Mos respektimi i udhëzimeve mund të dëmtojë fëmijën Tuaj.
13. **KUJDES!** Kontrolloni a është vendosur drejt rripi i sigurisë.
14. **KUJDES!** Para përdorimit kontrolli a janë lidhur mirë të gjitha elementet.
15. **KUJDES!** I ruani pjesët e vogla larg fëmijëve.

EN 71-1,2,3

PASTRIM DHE KUJDES

1. Para përdorimit kontrolloni treçikletën. Nëse ka pjesa të dëmtuara l zëvendësoni menjëherë. Rregullisht kontrolloni për bulona të liruara.
2. Mos e lëni treçikletën në vende me lagështirë, shumë të ngrohta dhe shumë të ftohta .
3. Pastroni treçikletën me pecetë të lagët.
4. **KUJDES!** Nëse e keni përdorur treçikletën në plazh e pastroni kështu, që të evitoni rërën dhe kripën në pjesët e lëvizshme dhe në rrotat.

Pjesa

Fotografia 1

- A. Rama
- B. Pirini i përparmë
- C. Rrotat e prapme
- D. Rrota e përparme
- E. Pjesa e poshtme e kontrollit prindëror
- F. F-1 Bulon M8x38; F-3 Bulon M8x120;F-4 Çelës6mm
- G. Timon
- H. Mbështetëse
- I. I-1Shporta;

J. Pjesa e sipërme e kontrollit prindëror

K. Tenda

L. Mbështetëse për këmbë

M. M-1 Boshte e prapme;

N. Parafango

O. Ulëse

P. Fiksues i ulëses

Q. Q-1 Gota; Q-2 Elemente të frenave

R. Mbështetëse e përparme për këmbë

S. Kapak sigurimi

Montim i treçikletës

1. Vëni parafangon (N) në pirunin e përparmë (B) dhe shtrëngoni bulonin. Fotografia 2
2. Nxirrni bulonat nga rrota e përparme (D), vendosni pirunin e përparmë (B) në rrotën e përparme (D) dhe shtrëngoni bulonat.
3. Së pari vëni elementet e frenave Q-2 nga të dyja anët e bushtit të prapmë të ramës. Fotografia 3. Së dyti: Vëni boshtet e prapme në rrotat e prapme, i montoni në pjesën e prapme të ramës dhe shtrëngoni dadot në fund të boshteve. Bindeni se rrotat e prapme mund të rrotullohen pa problem.
4. Vëni rrotën e përparme (D) në ramën (A). Fotografia 4.3
5. Vëni timonin (G) në pirunin e përparmë (B) dhe shtrëngoni me bulon (F-1) deri sa dëgjoni „ klik “. Fotografia 4.4
6. Montoni fiksuesin e ulëses (P) me ulësen (O) me bulon (F-3). Fotografi 4.5
7. Vendosni ulësen në ramën (A) dhe lidheni me bulon (F-1) .
8. Vëni mbështetëses (H) në ulësen (O) deri sa dëgjohet „ klik“. Fotografia 5.1
9. Nxirrni bulonin dhe elementet plastmase nga mbështetësja për këmbët (L). Montoni mbështetësen për këmbët nën ramën, vëni elementet plastmase dhe shtrëngoni bulonin .Fotografia 5.2
10. Nxirrni bulonat plastike nga të dy anët e ulëses (O). Fotografia 6. Vendosni mbështetëses së përparme për këmbët (R) dhe i shtrëngoni bulonat nga anët.
11. Montoni tendën (K) në vrimat e mbështetëses. Fotografia 6
12. Vëni pjesën e sipërme të kontrollit prindëror (J) në pjesën e poshtme të kontrollit prindëror (E) deri sa dëgjohet „ klik“. Fotografia 7.1. Pastaj i vëni në sistemin e drejtimit të timonit (I-2) dhe shtrëngoni me çelës.
13. Vëni shportën (I-1) në pjesën e prapme të ramës dhe shtrëngoni me bulonin plastik .Fotografia 7.3
14. Vëni gotën (Q-1) në pjesën e sipërme të kontrollit prindëror.

Përdorimi i treçikletës

1. Për palosje dhe për hapje të mbështetëses së këmbëve shtypni unazën prej plastmase te poshtë dhe vendosni përpara dhe mbrapa. Fotografia 8
2. Aktivizim dhe çaktivizim i frenave përmes shtypjes dhe lëshimit të pedaleve pranë rrotave të prapme. Fotografia 9
3. Rrotulloni butonin e rrotës së përparme në drejtim të kundërt të akrepit të orës që të fiksoni pedalet për lëvizje të rrotës Fotografia 10
4. Rrotulloni butonin e rrotës së përparme në drejtim të akrepit të orës që të lironi pedalet nga rrota .
5. Rregulloni mbështetëse përmes shtypjes së butonave nga të dy anët . Fotografia 11
6. Rregullim i tendës përmes tërheqjes së butonave nga të dy anët . Fotografia 12;13
7. Opsion për shtyrje. Fotografia 14 **KUJDES ! Që të ngrini boshtin e përparmë që të kapërceni pengesë shtypni me këmbë boshtin e prapmë dhe jo frenat dhe pas kësaj të tërhiqni horizontalisht dorezën tek ju . Kujdes : Mos e shtypni dorezën drejt për së drejti te poshtë!!! Së pari tërhiqni dorezën tek ju !!! Kujdes: Përpjekja për të kapërcyer pengesat dhe aplikimi i forcës së tepërt në doreza shkakton një dëm serioz në dorezë, e cila nuk i nënshtrohet riparimit të garancisë !!!**
8. Opsion për vozitje të triçikletës. Fotografia 15. Kur janë hequr mbështetësja dhe dorezën e kontrollit prindëror, vëni kapakun e sigurisë (S) mbi boshtin prapa sediljes. **KUJDES! Nëse biçikleta juaj është pajisur me një mekanizëm rregullues të lirë në timon, pedale që mund të ç'kyçen nga tubi ose një pullë "manovruesi i lirë", ju lutemi të keni në vëmendje udhëzimet si vijojnë: Kur hiqet doreza shtytese (kontrolli i prindit), kontrolli i lire i timonit do jete jo-aktiv, pedalet do jene aktive, butoni "doreze e lire" do jete jo-aktive, ne te kundert ka rrezik qe femija te humbase kontrollin dhe te rrezohet duke demtuar veten.**
9. **Rrotullim i ulëses:** që të rrotulloni ulësen, së pari duhet të përkulni timonin përpara. Fotografia 16.1 Ngrini fiksuesin e tubit të timonit dhe njëkohësisht me këtë përkulni përpara. (Fotografia 16.2;16.3) deri sa dëgjohet „klik“. Pas kësaj tërheqë butonin nën ulësen (fotografia 17.1) dhe rrotulloni ulësen 180°. Fotografia 17.2 ; 17.3

KUJDES: Që të evitoni lëndime serioze gjithnjë përdorni rripin e sigurisë !

Opsioni goma me ajër: Ju lutem që të pomponi gomat me ajër deri në presion maksimal nga 0,8 BAR (0,8 ATM) (11,6 PSI) (80 kPa)

Volumi i gomës është shumë i vogël dhe ajo fryhet shumë shpjet !Mos e tejkaloni presionin maksimal të gomës që është përshkruar në udhëzimin ! Kjo mund të shkaktojë prishjen e saj, gjë që nuk mbulohet nga garancia ! Respektoni presionin maksimal të gomës që është përshkruar në instruksionin dhe jo atë që është shënuar mbi gomën !



Дидис ООД, България
Шумен 9700, ул. „Тракия-изток“ № 6
Тел.: 054/850 830
e-mail: home.market@didis-ltd.com
e-mail: export@didis-ltd.com

Didis LTD, Bulgaria
Shumen 9700, № 6 Trakia-iztok street
Tel.: +359 54 850 830
e-mail: home.market@didis-ltd.com
e-mail: export@didis-ltd.com